

Sectional Sofa

Model Number:	UPC Code:	Color:
WM4054-3	0-65857-16916-4	Black
WM4054-2BR	0-65857-16917-1	Brown
WM4054-2GR	0-65857-16918-8	Grey

Congratulations on your latest furniture purchase! **Dorel Living** furniture has been developed with quality, convenience and style in mind. We trust it will provide you with many years of exceptional comfort and service.

Before beginning assembly, we encourage you to familiarize yourself with your new furniture piece by taking a few minutes to go through this booklet. It contains important information on our warranty and care tips to keep your furniture looking as good as new.

Customer satisfaction is important to us. Our agents are available Monday to Friday 8am to 5pm (EST) to answer any question you may have. For faster service, always have the model number ready when calling our toll free number **1-800-1295-1980** or emailing us at **das@dorel.com**.

For more great furniture ideas, check out our website at www.dorelasia.com. You can also keep up to date on all the latest trends by liking our Facebook page.

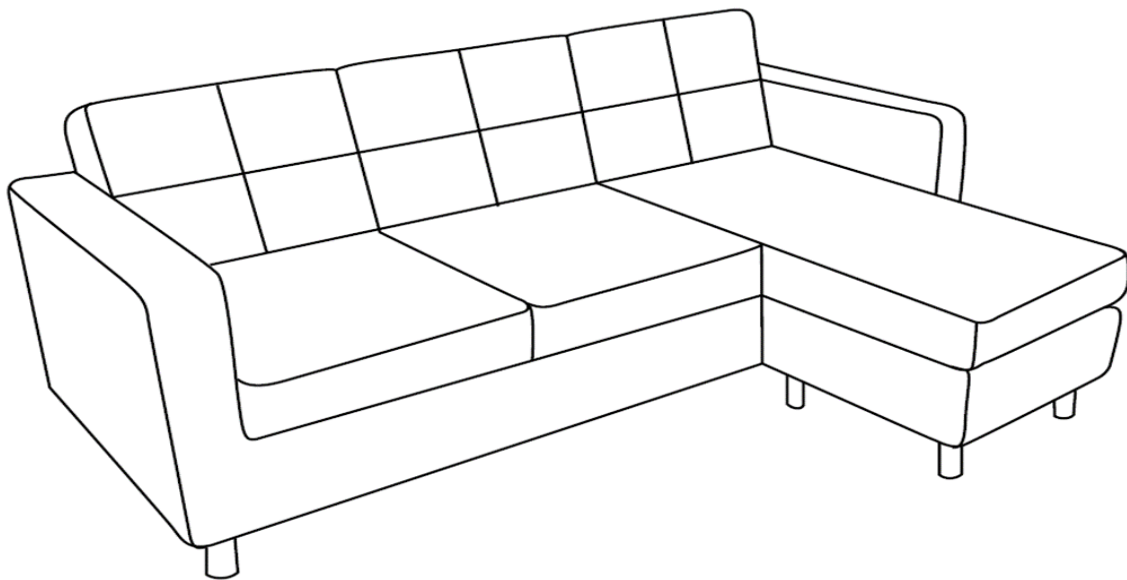

Date of Purchase: ____ / ____ / ____

Lot Number: _____
(taken from carton)

DO NOT RETURN PRODUCT TO THE STORE. If a part is missing or damaged, contact our customer service department. We will replace the part **FREE** of charge.

NOTE: THIS INSTRUCTION BOOKLET CONTAINS **IMPORTANT** SAFETY INFORMATION. PLEASE READ AND KEEP FOR FUTURE REFERENCE.

CUSTOMER SERVICE

If you have any questions about this product, contact our customer service representative.



CALL 1-800-295-1980

**Customer Service Department No. 413
12345 Albert-Hudon Boulevard, Suite 100
Montreal, Quebec
Canada H1G 3L1**

E-MAIL: das@dorel.com

NOTES

- * Ensure all parts and components are present before beginning assembly.
- * Assemble on soft, smooth surface to prevent damage to product finish.
- * **DO NOT** use power tools.
- * CAUTION: Adult assembly required.
- * Assembly and handling will require two people.
- * Estimated assembly time: 8 minutes.

CARE AND CLEANING

Leather: Dust regularly with a clean, dry cloth to avoid soil build-up. A damp cloth may be used occasionally to clean surface. Buff dry. Keep leather soft and supple by applying a leather care product occasionally. Avoid contact with oil, furniture polish and varnish.

Microfiber: Dust regularly with a soft, dry cloth to prevent soil build up. Keep away from heat to avoid glazing, melting or scorching. Use a professional cleaning service to clean the fabric.

MAINTENANCE

Check bolts/screws periodically and tighten them if necessary.

LIMITED WARRANTY

Dorel Asia warrants its product to be free from defects in material and workmanship and agrees to remedy any such defect. This warranty covers 1 year from the date of original purchase. This warranty is valid only upon presentation of proof of purchase. This is solely limited to the repair or replacement of defective furniture components and no assembly labor is included. This warranty does not apply to any product which has been improperly assembled, subjected to misuse or abuse or which has been altered or repaired in any way. This warranty gives you specific legal rights and you may also have other rights which vary from State to State.





WARNING: Should this product become damaged, and/or components are broken or missing, DO NOT USE.

Sectional Sofa

WM4054-2BR / WM4054-2GR / WM4054-3

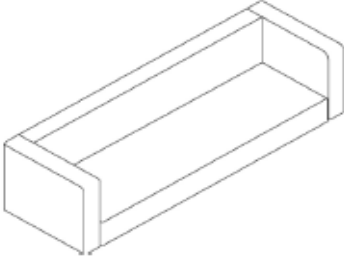
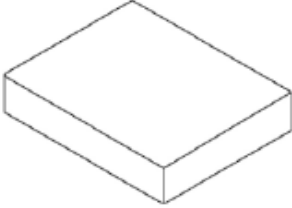
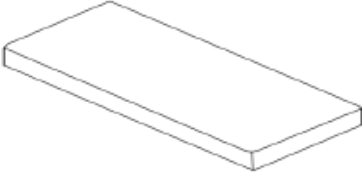
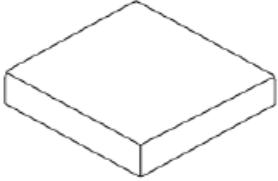
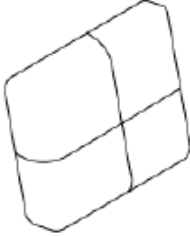
PARTS LIST

A 	B 	C 
SOFA BODY 1 PC	OTTOMAN 1 PC	LONG SEAT CUSHION 1 PC
D 	E 	F 
SEAT CUSHION 2 PCS	BACK CUSHION 3 PCS	FEET 8 PCS

Sectional Sofa

WM4054-2BR / WM4054-2GR / WM4054-3

STEP 1:

With the help of another person, gently lay the sofa body (A) upside down on a clean smooth surface. Back cushions (E) have been packaged underneath the sofa body (A). Gently pull back the lining off the velcro strips to remove back cushions (E) as shown below.

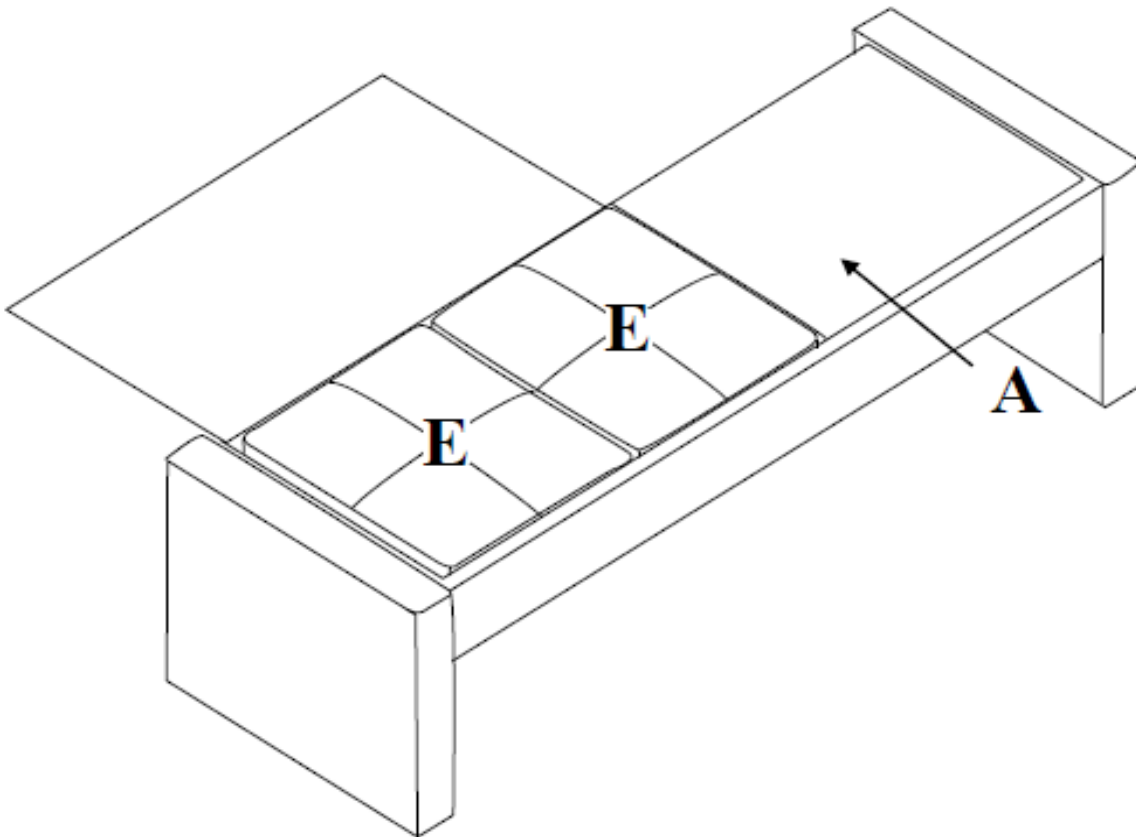

Sectional Sofa

WM4054-2BR / WM4054-2GR / WM4054-3

STEP 2:

Screw feet (F) into the ottoman (B) and sofa body (A).
Turn the sofa body (A) and ottoman (B) upright.

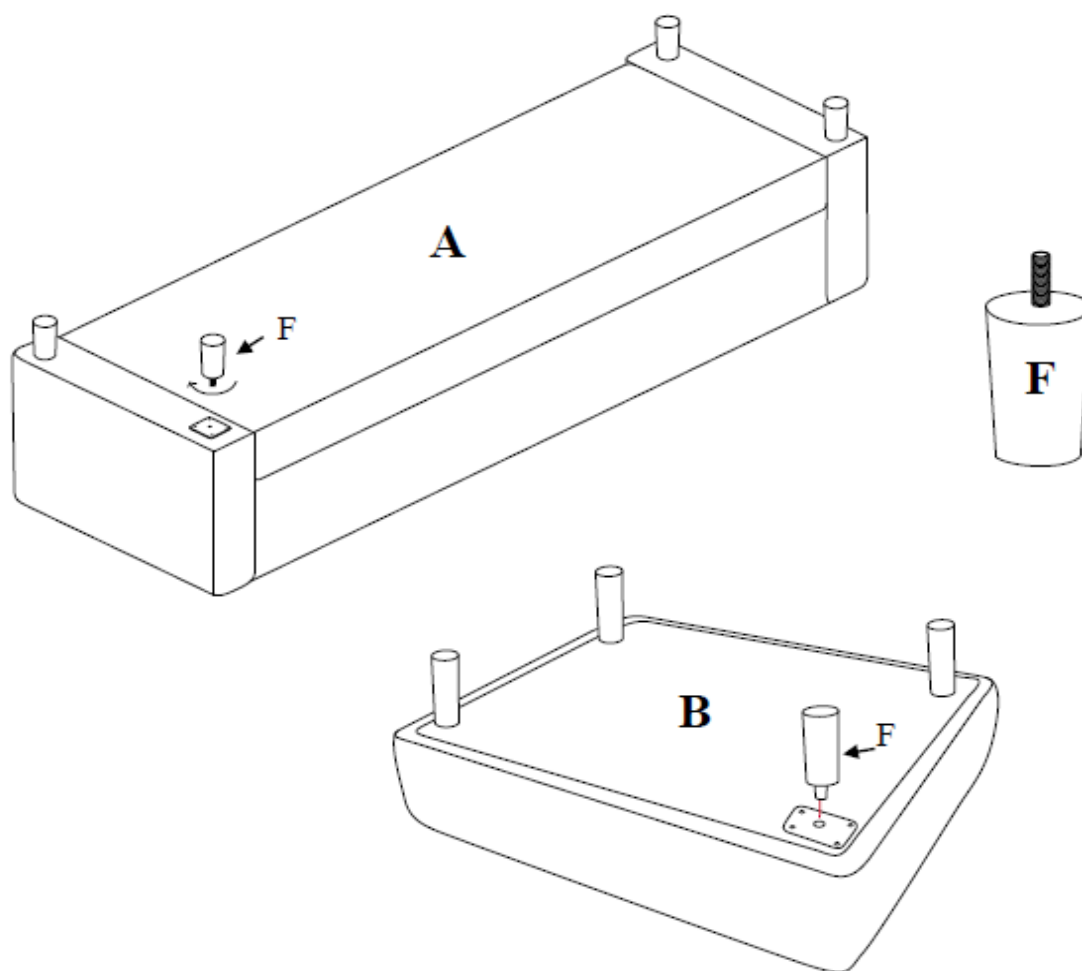

Sectional Sofa

WM4054-2BR / WM4054-2GR / WM4054-3

STEP 3:

Place back cushions (E), seat cushions (D) and long seat cushion (C) on the sectional.

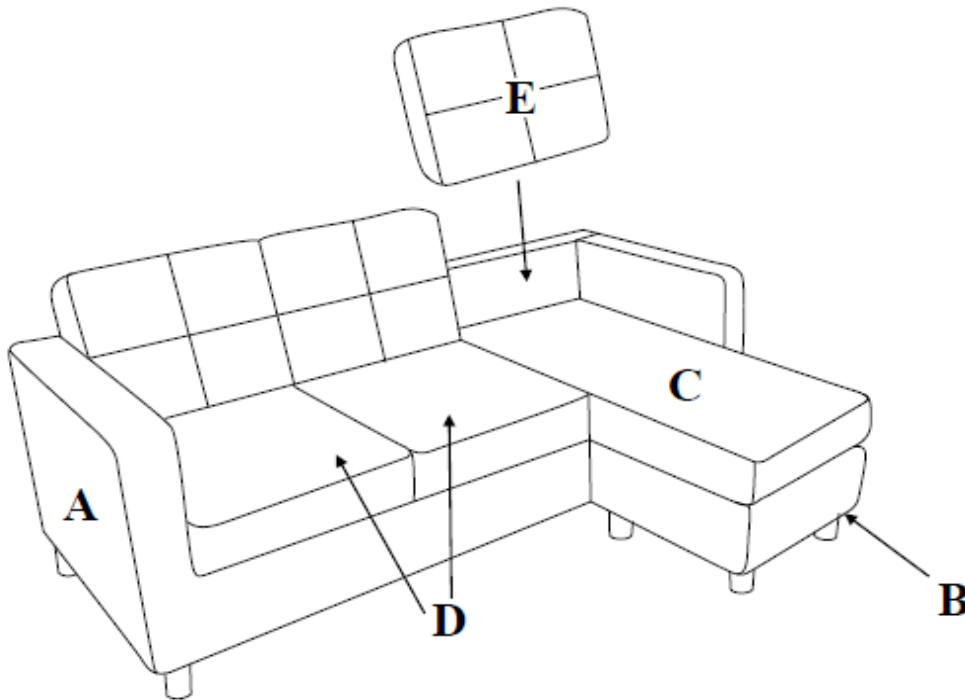

NOTE:

Ottoman (B) can be placed on either the left or right side of the sofa main body.

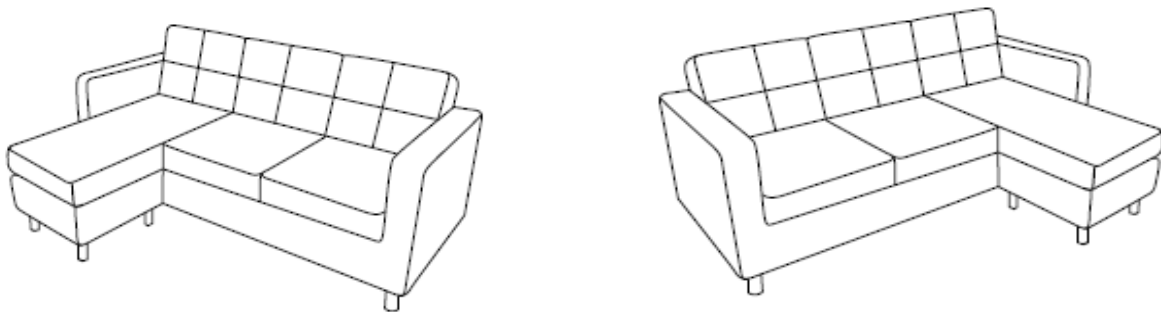

Sectional Sofa

WM4054-2BR / WM4054-2GR / WM4054-3

 **CAUTION:** This unit is intended for use only with the products and/or maximum weights indicated. Use with other products and/or products heavier than the maximum weights indicated may result in instability or cause possible injury.

PU Sofa:

Dust regularly with a clean, dry cloth to avoid soil build-up. A damp cloth may be used occasionally to clean surface. Buff dry. Keep leather soft and supple by applying a leather care product occasionally. Avoid contact with oil, furniture polish and varnish.

Microfiber Sofa:

Dust regularly with a soft, dry cloth to prevent soil build up. Keep away from heat to avoid glazing, melting or scorching. Use a professional cleaning service to clean the fabric.

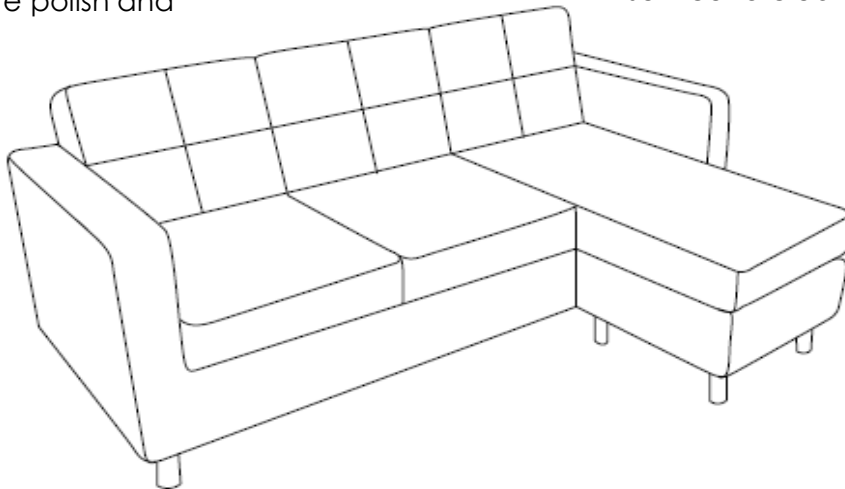

Congratulations! You've finished assembling your sectional sofa!

DO NOT RETURN PRODUCT TO THE STORE.

If a part is missing or damaged, contact our customer service department. We will replace the part **FREE** of charge.



Tel #: 1-800-295-1980
E-Mail: das@dorel.com
Fax #: 514-353-7819

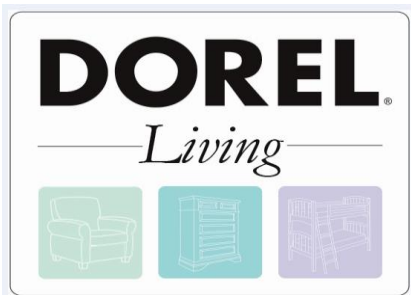

Sofá seccional

Número de modelo:	Código UPC:	Color:
WM4054-3	0-65857-16916-4	Negro
WM4054-2BR	0-65857-16917-1	Marrón
WM4054-2GR	0-65857-16918-8	Gris

¡Felicitaciones por su nueva compra de un mueble! Los muebles de la línea **Dorel Living** han sido diseñados con la calidad, la comodidad y el estilo en mente. Estamos seguros de que este mueble le servirá por muchos años con su comodidad excepcional.

Le recomendamos que antes de comenzar a armarlo se familiarice con su nueva compra y tome unos minutos de su tiempo para leer este manual. Contiene información importante sobre nuestra garantía y consejos de cuidados para que su mueble siempre conserve su apariencia de nuevo.

Le damos mucha importancia a la satisfacción de nuestros clientes. Nuestros representantes están disponibles de lunes a viernes de 8 h a 17 h (hora del este) para responder a todas sus preguntas. Con el fin de acelerar el servicio, por favor tenga a mano el número de modelo cuando llame a nuestro número sin coste **1-800-1295-1980** o por correo electrónico a **das@dorel.com**.

Para obtener más ideas de muebles inspirantes, visite nuestro sitio web en www.dorelasia.com. También puede mantenerse informado de todas las últimas tendencias suscribiéndose a nuestra página en Facebook.

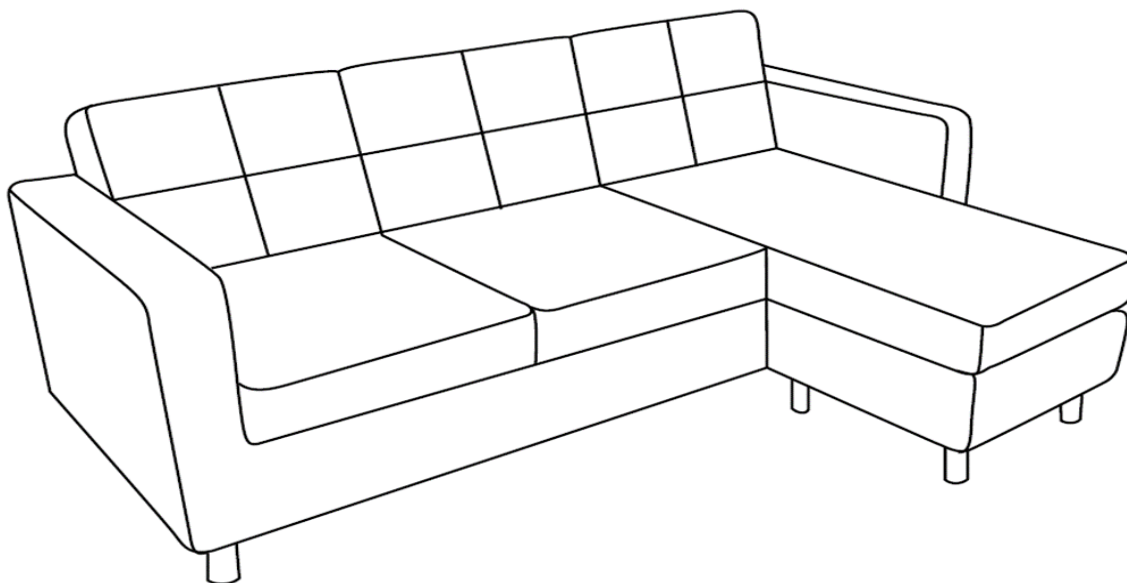

Fecha de compra: ____ / ____ / ____

Número de lote: _____
(en la caja)

NO DEVUELVA EL PRODUCTO A LA TIENDA. Si falta una pieza o está dañada, contacte nuestro departamento de servicio a la clientela. Reemplazaremos la pieza SIN cargo.

NOTA: ESTE MANUAL DE INSTRUCCIONES CONTIENE INFORMACIÓN DE SEGURIDAD **IMPORTANTE**. POR FAVOR, LÉALO Y CONSÉRVELO PARA CONSULTARLO EN EL FUTURO.

SERVICIO AL CLIENTE

Si falta una pieza de tornillos y accesorios comuníquese con nuestro representante de servicio al cliente.



LLAME AL 1-800-295-1980

También puede pedir piezas escribiendo a la siguiente dirección. Por favor incluya el número de modelo, color y una descripción detallada de la pieza.

Departamento de Servicio al Cliente No. 413

12345 Albert-Hudon Boulevard, Suite 100

Montreal, Quebec

Canada H1G 3L1

CORREO ELECTRÓNICO: das@dorel.com

NOTA

- * Asegúrese de tener todas las piezas y componentes antes de comenzar a armarla.
- * Se necesitan dos personas para armarlo.
- * Ármela sobre una superficie blanda y suave para evitar dañar el producto.
- * PRECAUCIÓN: Debe ser armada por un adulto.
- * Tiempo estimado para armarla: 20 minutos.

CUIDADO Y LIMPIEZA

Cuero: Quítele el polvo regularmente con un paño limpio y seco para evitar que haya acumulación. De vez en cuando se puede usar un paño húmedo para limpiar la superficie. Sáquele brillo. Para mantener el cuero suave y blando, aplíquelo un producto especial para tratar cueros. Evite el contacto con aceite, lustradores de muebles y barniz.

Microfibra: Quítele el polvo regularmente con un paño suave y seco, para evitar que la suciedad se acumule. Mantenga alejado del calor para evitar que se agriete, se funda o se queme. Utilice un servicio de limpieza profesional para limpiar la tela.

MANTENIMIENTO

Verifique las tuercas y tornillos periódicamente y ajústelos si es necesario

GARANTÍA LIMITADA

Dorel Asia garantiza que el producto está libre de defectos de material y mano de obra y se compromete a remediar cualquier defecto de este tipo. Esta garantía cubre 1 año a partir de la fecha de compra original. Esta garantía es válida solamente con presentación de una prueba de compra. Esto se limita a la reparación o reemplazo de componentes defectuosos del mueble y no se incluye ningún trabajo de armado. Esta garantía no se aplica a ningún producto que haya sido mal armado, sujeto a mal uso o abuso, o que haya sido alterado o reparado de cualquier manera. Cualquier uso, rotura o pérdida de color de la tela no están incluidos en esta garantía. Esta garantía le da las derechas legales específicas y usted puede también tener otras derechas que varíen de estado al estado.





ADVERTENCIA: Si este producto resultara dañado y/o algunos componentes estuvieran rotos o dañados, NO LO USE.

SOFÁ SECCIONAL

WM4054-2BR / WM4054-2GR / WM4054-3

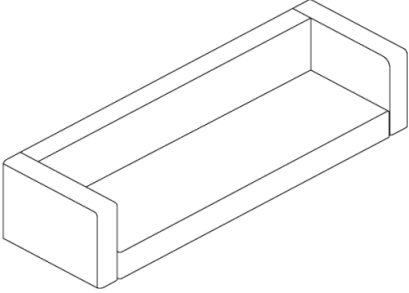
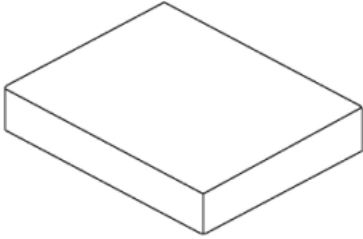
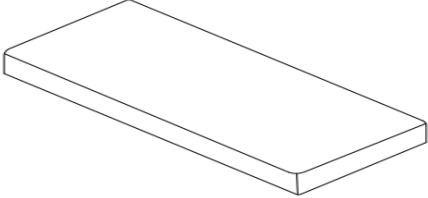
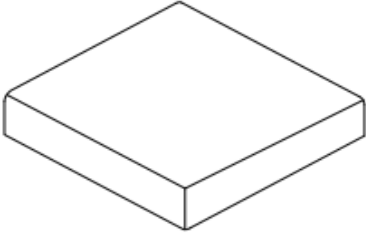
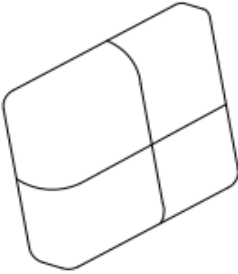
LISTA DE PIEZAS

A 	B 	C 
SOFÁ 1 Pieza	OTOMANO 1 Pieza	ALMOHADÓN DEL ASIENTO LARGO- 1 Pieza
D 	E 	F 
ALMOHADÓN DEL ASIENTO - 2 Piezas	ALMOHADÓN DEL RESPALDO - 3 Piezas	PATAS 8 Piezas

SOFÁ SECCIONAL

WM4054-2BR / WM4054-2GR / WM4054-3

ETAPA 1

Con la ayuda de otra persona, estaba el sofá (A) boca abajo sobre una superficie limpia y lisa. Los almohadón del respaldo (E) se empaquetan por debajo el sofá (A). Suavemente tirón la tela de las tiras de velcro para quitar los almohadón del respaldo (E).

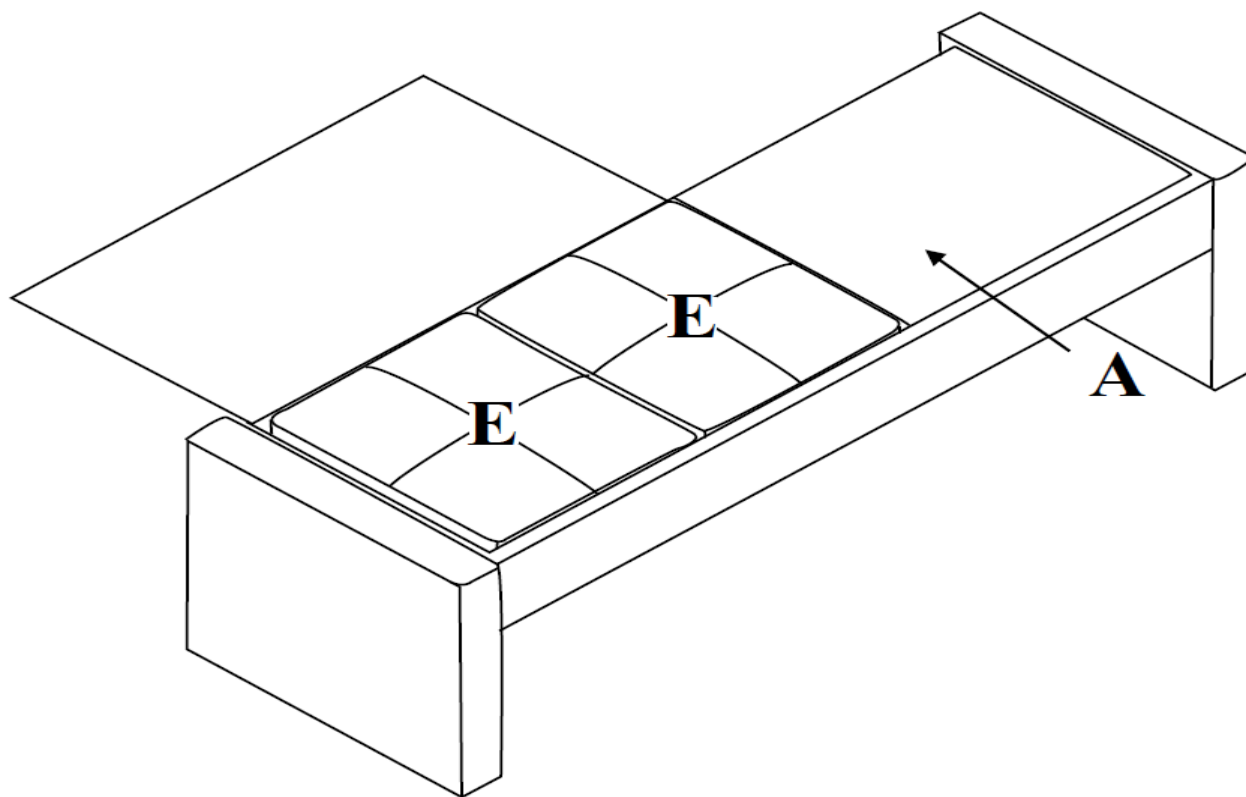

SOFÁ SECCIONAL

WM4054-2BR / WM4054-2GR / WM4054-3

ETAPA 2

Fije las patas (F) en la otomana (B) y un sofá (A).
Gire el sofá (A) y otomana (B) en posición vertical.

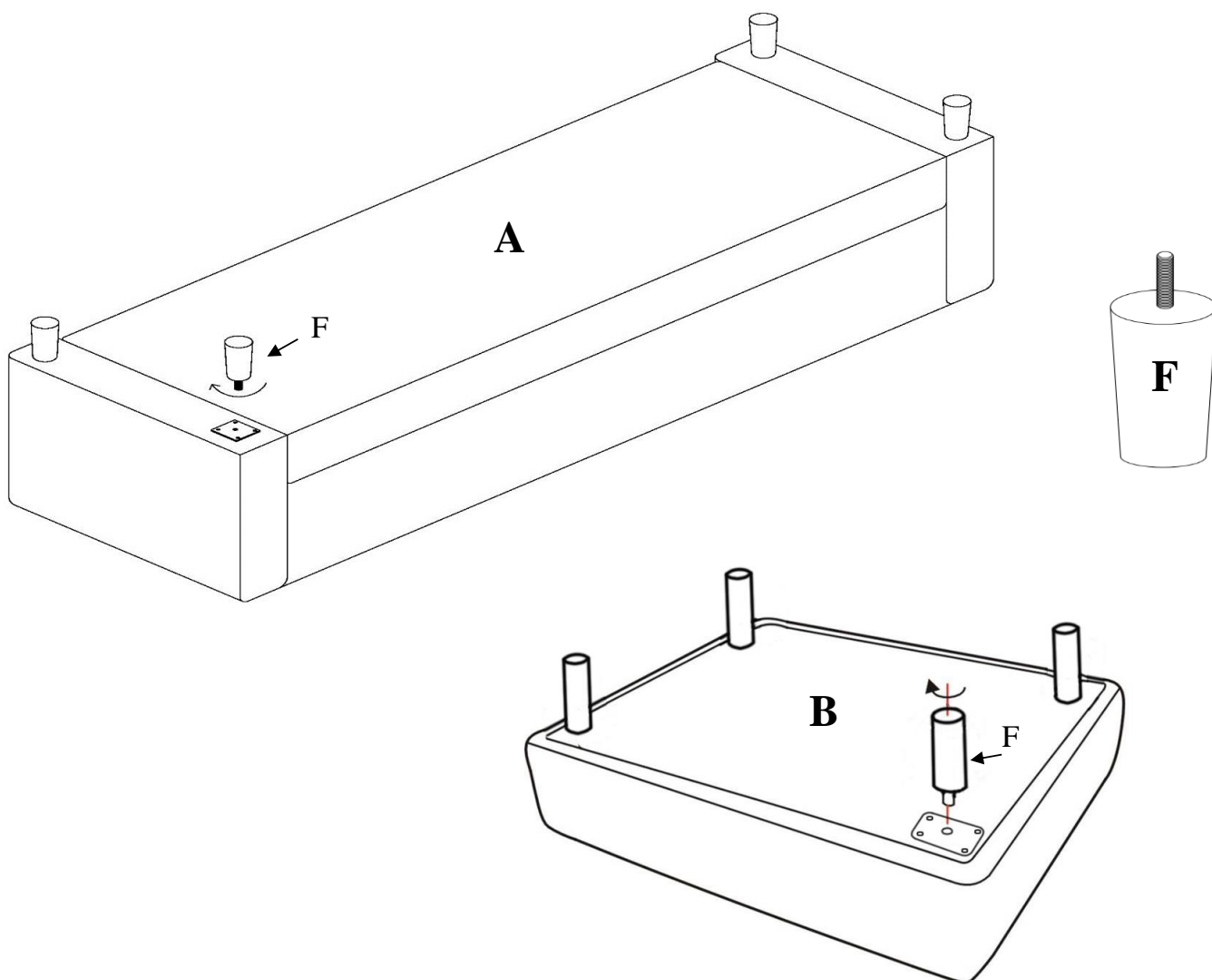

SOFÁ SECCIONAL

WM4054-2BR / WM4054-2GR / WM4054-3

ETAPA 3

Coloque los almohadón del respaldo (E), almohadón del asiento (D) y almohadón del asiento largo (C) sobre el sofá.

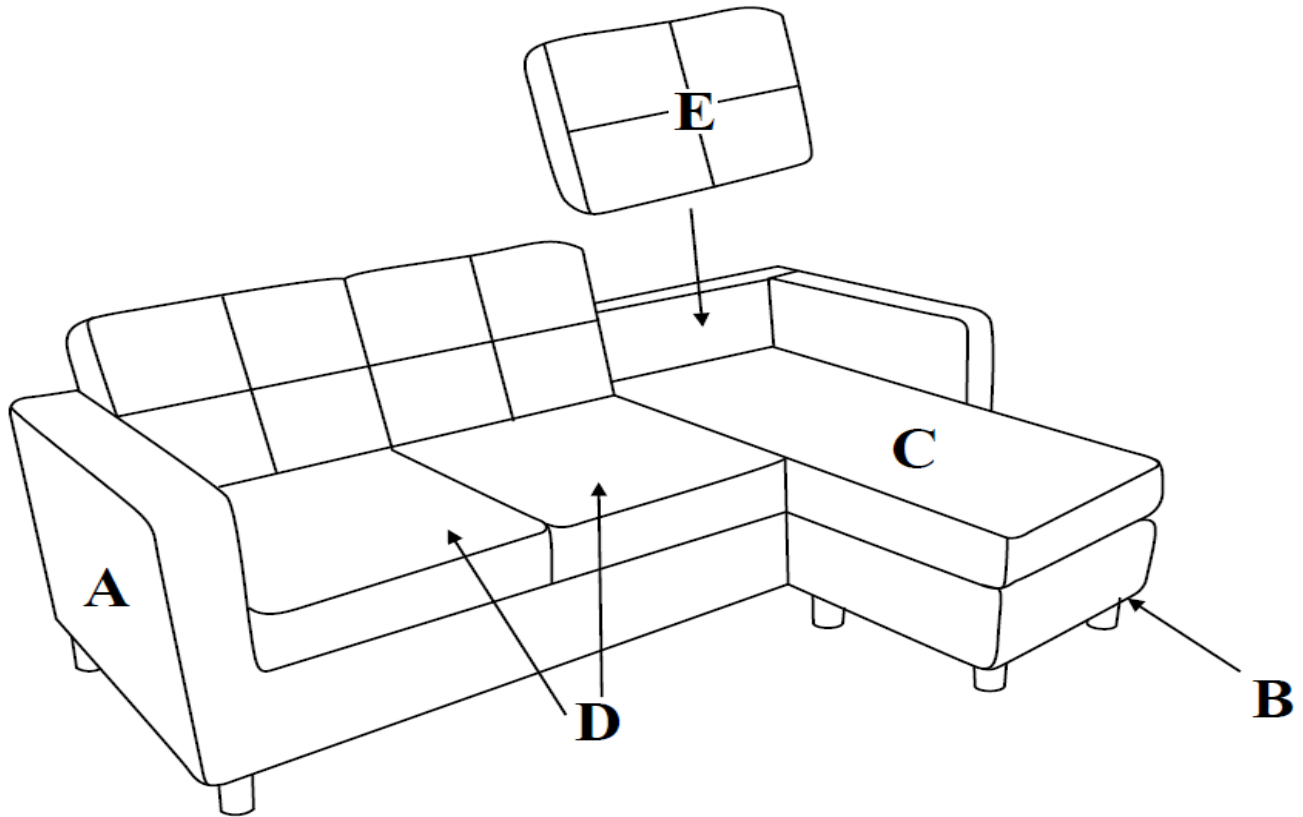

NOTA:

Otomana (B) se puede colocar a la izquierda o a la derecha del sofá.

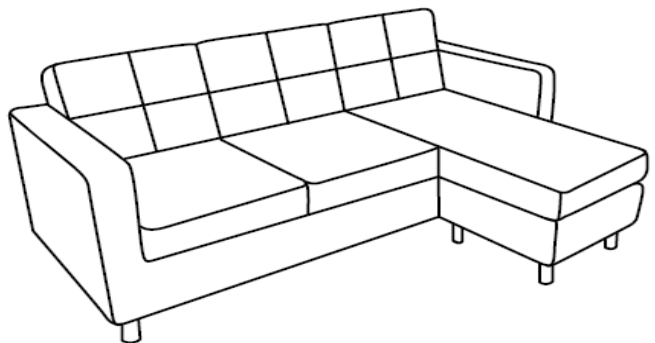
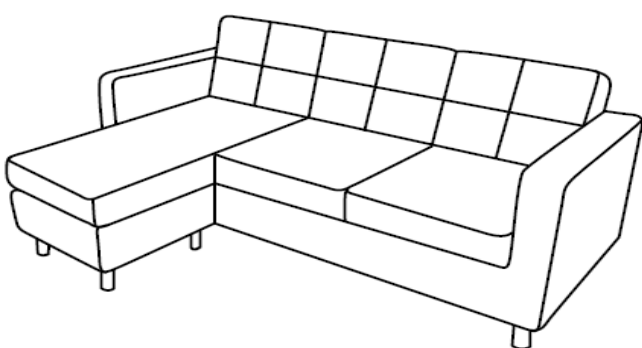

SOFÁ SECCIONAL

WM4054-2BR / WM4054-2GR / WM4054-3



PRECAUCIÓN: Esta unidad está diseñada para ser utilizada únicamente con los productos y/o pesos máximos indicados. Su uso con otros productos y/o productos más pesados que los pesos máximos indicados puede provocar inestabilidad o causar lesiones.

Sofá de Cuero :

Quítele el polvo regularmente con un paño limpio y seco para evitar que haya acumulación. De vez en cuando se puede usar un paño húmedo para limpiar la superficie. Sáquele brillo. Para mantener el cuero suave y blando, aplíquelo un producto especial para tratar cueros. Evite el contacto con aceite, lustradores de muebles y barniz.

Sofá Microfibra :

Quítele el polvo regularmente con un paño suave y seco, para evitar que la suciedad se acumule. Mantenga alejado del calor para evitar que se agriete, se funda o se queme. Utilice un servicio de limpieza profesional para limpiar la tela.

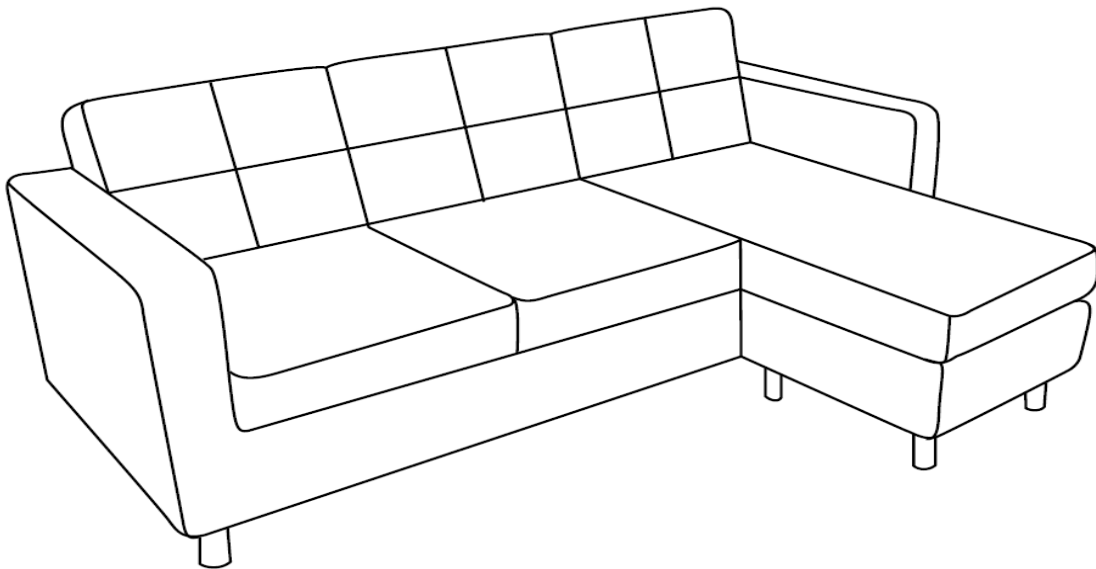

¡Listo! Acaba de armar su SOFÁ SECCIONAL.

NO DEVUELVA EL PRODUCTO A LA TIENDA.

Si falta una pieza o está dañada, contacte nuestro departamento de servicio a la clientela. Reemplazaremos la pieza SIN cargo.



Tel #: 1-800-295-1980
Correo elec: das@dorel.com
Fax #: 514-353-7819

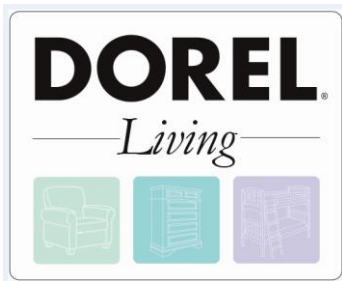

Sofa Modulaire

Numéro de modèle :	Code CUP :	Couleur :
WM4054-3	0-65857-16916-4	Noir
WM4054-2BR	0-65857-16917-1	Brun
WM4054-2GR	0-65857-16918-8	Gris

Félicitations pour votre dernier achat d'un meuble ! Les meubles de la ligne **Dorel Living** ont été conçus ayant en tête la qualité, la commodité et le style. Nous sommes convaincus que ce meuble vous servira durant de nombreuses années avec un confort exceptionnel.

Nous vous encourageons à vous familiariser avec les caractéristiques de votre nouveau meuble avant de commencer l'assemblage ; prenez donc quelques minutes pour lire ce manuel. Il contient de l'information importante concernant notre garantie et des conseils d'entretien pour vous assurer de garder votre meuble aussi beau qu'aux premiers jours.

La satisfaction de nos clients nous tient à cœur. Nos représentants sont disponibles du lundi au vendredi de 8 h à 17 h (heure de l'est) pour répondre à toutes vos questions. Afin d'accélérer le service, ayez toujours en main le numéro de modèle lorsque vous contacterez notre numéro sans frais **1-800-1295-1980** ou par courriel à **das@dorel.com**.

Pour trouver d'autres idées inspirantes, veuillez visiter notre site web à www.dorelasia.com. Vous pouvez aussi souscrire à notre page Facebook pour être à la fine pointe de toutes les dernières tendances.

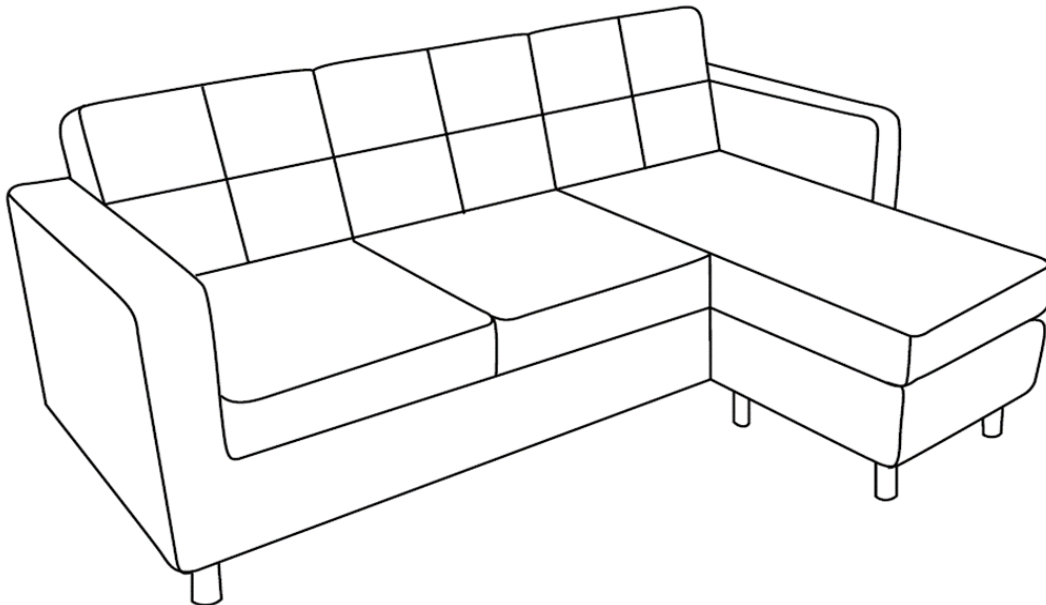

Date d'achat : ____ / ____ / ____

Numéro de lot : _____
(sur la boîte)

NE RETOURNEZ PAS LE PRODUIT AU MAGASIN. Si une pièce est manquante ou endommagée, veuillez communiquer avec notre service à la clientèle. Nous la remplacerons **GRATUITEMENT**.

NOTE: CE MANUEL D'INSTRUCTIONS CONTIENT **INFORMATION DE SÉCURITÉ IMPORTANTE**. VEUILLEZ LE LIRE ET LE CONSERVER POUR RÉFÉRENCE ULTÉRIEURE.

MANUEL D'INSTRUCTIONS

Si une pièce est manquante, ou pour toute question concernant ce produit, veuillez d'abord communiquer avec notre représentant de service à la clientèle!

 **APPELEZ AU 1-800-295-1980**

Vous pouvez aussi commander des pièces en écrivant à l'adresse indiquée ci-dessous. Veuillez inclure le numéro de modèle du produit, la couleur et une description détaillée de la pièce.

Service à la clientèle No. 413
12345 Boulevard Albert-Hudon, bureau 100
Montréal, Québec
Canada H1G 3L1
COURRIEL : das@dorel.com

NOTES :

- * Veuillez vous assurer d'avoir toutes les pièces et composantes avant de commencer l'assemblage.
- * Assemblez le meuble sur une surface propre et lisse, afin de ne pas endommager la finition du produit.
- * NE PAS UTILISER d'outils électriques.
- * MISE EN GARDE: L'assemblage doit être effectué par un adulte.
- * Deux personnes peuvent être nécessaires pour l'assemblage et la manipulation.
- * Le temps d'assemblage estimé est 8 minutes.

ENTRETIEN ET NETTOYAGE

Sofa polyuréthane: Enlevez la poussière périodiquement avec un linge propre et sec pour empêcher la saleté de s'accumuler. À l'occasion, vous pouvez utiliser un linge humide pour nettoyer la surface. Essuyez-la. Gardez le cuir doux et souple en appliquant un produit pour l'entretien du cuir de temps en temps. Évitez le contact avec de l'huile, du poli à meubles et du vernis.

Sofa microfibre: Enlevez la poussière périodiquement avec un linge propre et sec pour empêcher la saleté de s'accumuler. Gardez éloigné de la chaleur pour empêcher la vitrification, la fonte ou des brûlures. Utilisez un service de nettoyage professionnel pour nettoyer le tissu.

ENTRETIEN

Veuillez vérifier les boulons et les vis périodiquement et serrez-les si cela s'avère nécessaire.

GARANTIE LIMITÉE

Dorel Asia garantit que ce produit est exempt de tout défaut de matériaux et de fabrication et s'engage à remédier à un tel défaut. Cette garantie a une validité de 1 an à compter de la date originelle d'achat. Cette garantie est valide uniquement sur présentation de la preuve d'achat. Elle est strictement limitée à la réparation ou remplacement de pièces défectueuses et ne couvre pas les travaux d'assemblage. Cette garantie ne s'applique pas à un produit qui a été assemblé incorrectement, qui a fait l'objet d'un mauvais usage ou d'abus, qui a été modifié ou réparé. Cette garantie vous accorde des droits légaux spécifiques, mais vous pouvez avoir d'autres droits qui varient selon les États.





MISE EN GARDE : Si ce produit est endommagé, et/ou il lui manque des composantes ou elles sont brisées, NE L'UTILISEZ PAS.

Sofa Modulaire

WM4054-2BR / WM4054-2GR / WM4054-3

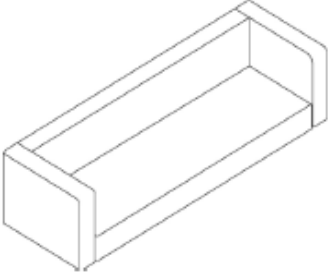
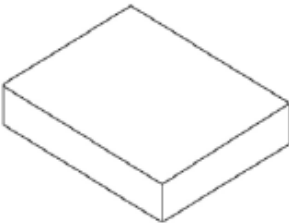
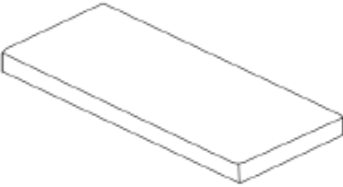
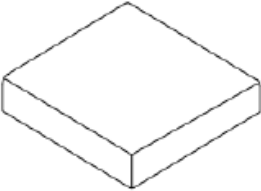
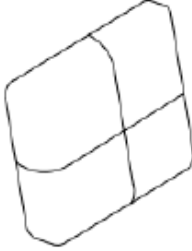
LISTE DE PIÈCES

A		B		C	
CORPS DU SOFA 1 PIÈCE		POUF 1 PIÈCE		COUSSIN SIÈGE LONG 1 PIÈCE	
D		E		F	
COUSSIN SIÈGE 2 PIÈCES		COUSSIN DOSSIER 3 PIÈCES		PIEDS 8 PIÈCES	

Sofa Modulaire

WM4054-2BR / WM4054-2GR / WM4054-3

ETAPE 1:

Avec l'aide d'une autre personne et avec soin, posez le corps du sofa (A) à l'envers sur une surface propre et douce. Les coussins du dossier (E) ont été emballés sous le corps du sofa (A). Retirez tout doucement les protecteurs des bandes de Velcro pour enlever les coussins du dossier (E) comme illustré ci-dessous.

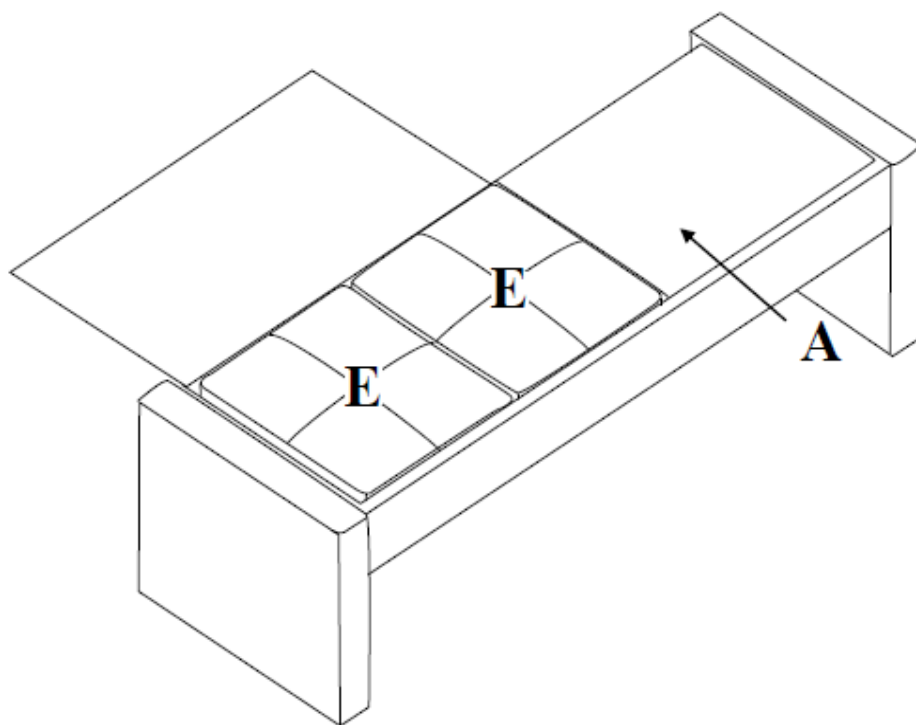

Sofa Modulaire

WM4054-2BR / WM4054-2GR / WM4054-3

ETAPE 2:

Vissez les pieds (F) dans le pouf (B) et le corps du sofa (A).
Retournez le corps du sofa (A) et le pouf (B) à l'endroit.

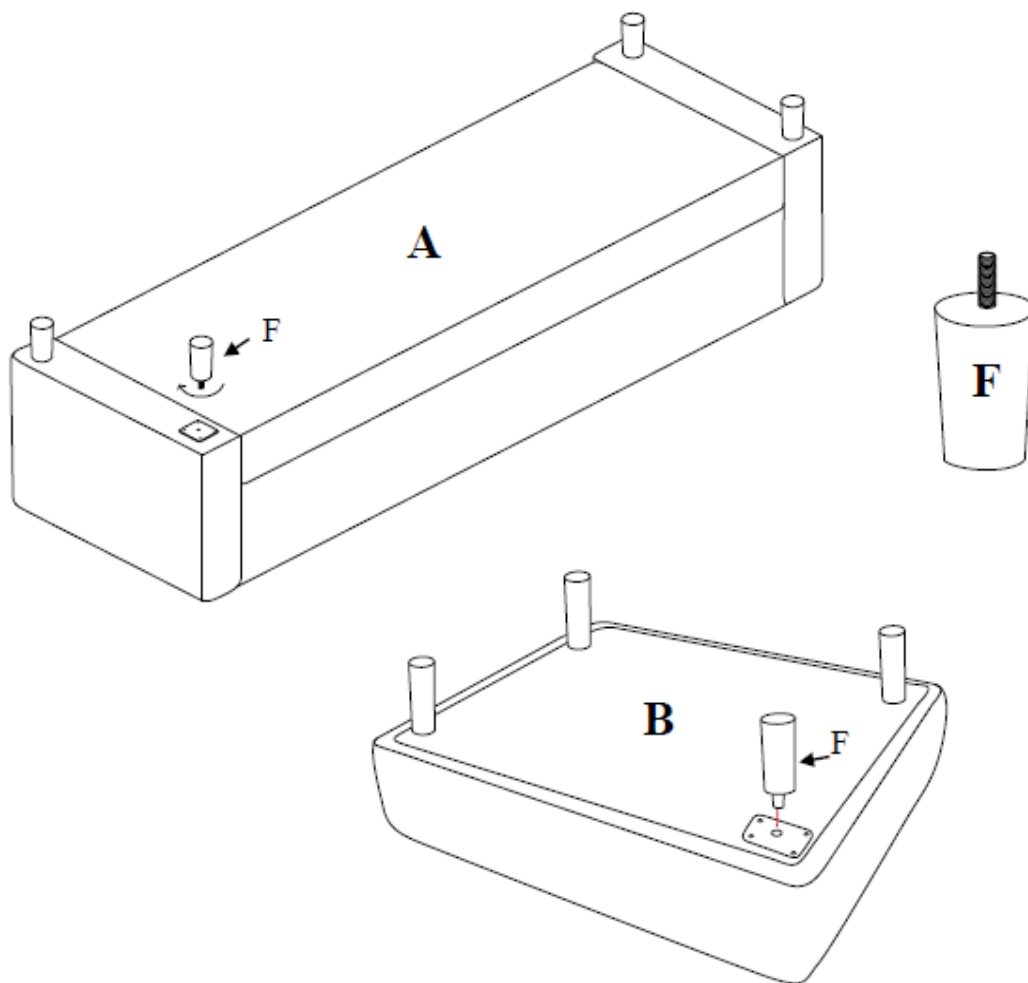

Sofa Modulaire

WM4054-2BR / WM4054-2GR / WM4054-3

ETAPE 3:

Placez les coussins du dossier (E), les coussins du siège (D) et le coussin long (C) sur le modulaire.

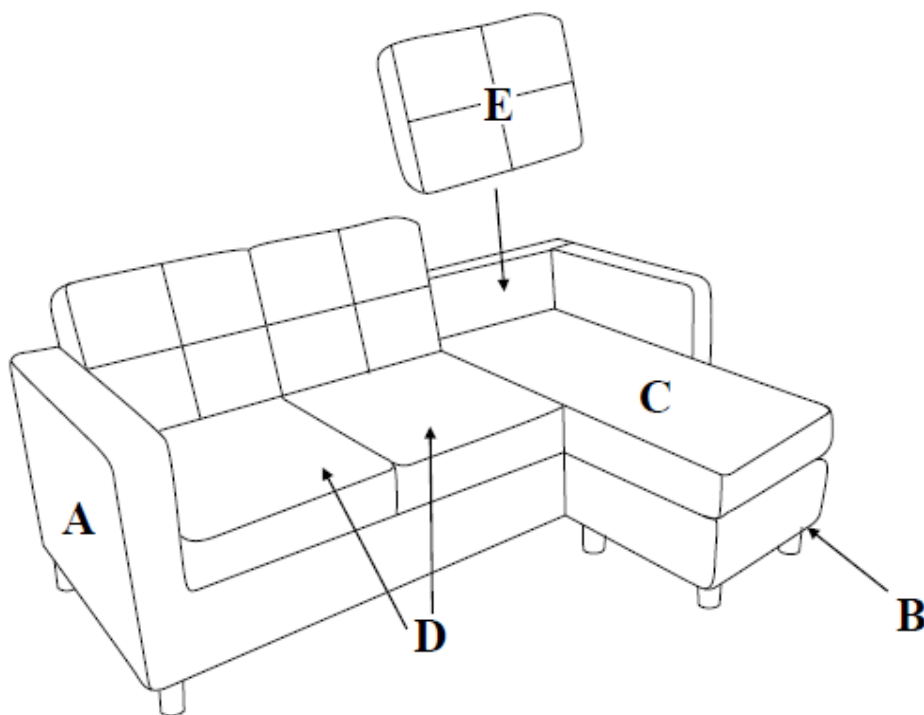

NOTE:

Le pouf (B) peut être placé du côté gauche ou du côté droit du corps du sofa.

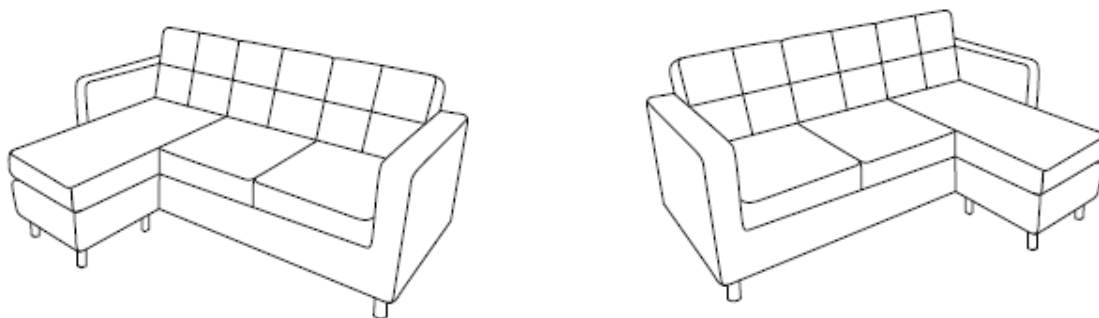

Sofa Modulaire

WM4054-2BR / WM4054-2GR / WM4054-3



MISE EN GARDE: Ce meuble est conçu pour être utilisé uniquement avec les produits et / ou les poids maximaux indiqués. L'utilisation avec d'autres produits et / ou des produits plus lourds que les poids maximaux indiqués peut entraîner une instabilité ou causer des blessures.

Sofa polyuréthane :

Enlevez la poussière périodiquement avec un linge propre et sec pour empêcher la saleté de s'accumuler. À l'occasion, vous pouvez utiliser un linge humide pour nettoyer la surface. Essuyez-la. Gardez le cuir doux et souple en appliquant un produit pour l'entretien du cuir de temps en temps. Évitez le contact avec de l'huile, du poli à meubles et du vernis.

Sofa microfibre :

Enlevez la poussière périodiquement avec un linge propre et sec pour empêcher la saleté de s'accumuler. Gardez éloigné de la chaleur pour empêcher la vitrification, la fonte ou des brûlures. Utilisez un service de nettoyage professionnel pour nettoyer le tissu.

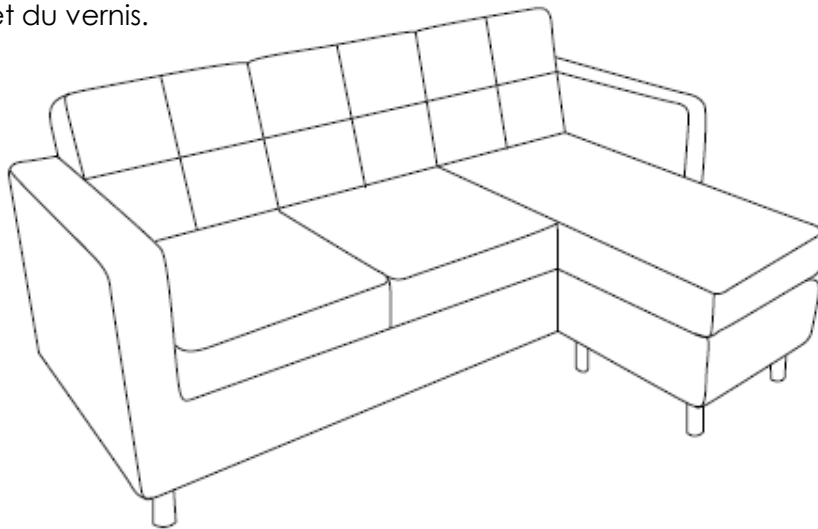

Voilà ! Vous avez fini d'assembler votre ensemble sofa modulaire.

NE RETOURNEZ PAS LE PRODUIT AU MAGASIN.

Si une pièce est manquante ou endommagée, veuillez communiquer avec notre service à la clientèle. Nous la remplacerons GRATUITEMENT.

Tél : 1-800-295-1980

Courriel : das@dorel.com

Fax : 514-353-7819

