



RECLINER SOFA

Model Number:

DL8676-SF

UPC Code:

0-65857-19915-4

Congratulations on your latest furniture purchase! **Dorel Living** furniture has been developed with quality, convenience and style in mind. We trust it will provide you with many years of exceptional comfort and service.

Before beginning assembly, we encourage you to familiarize yourself with your new furniture piece by taking a few minutes to go through this booklet. It contains important information on our warranty and care tips to keep your furniture looking as good as new.

For more great furniture ideas, check out our website at www.dorelliving.com

You can also keep up to date on all the latest trends by liking our [Facebook page](#) and [Instagram page](#).

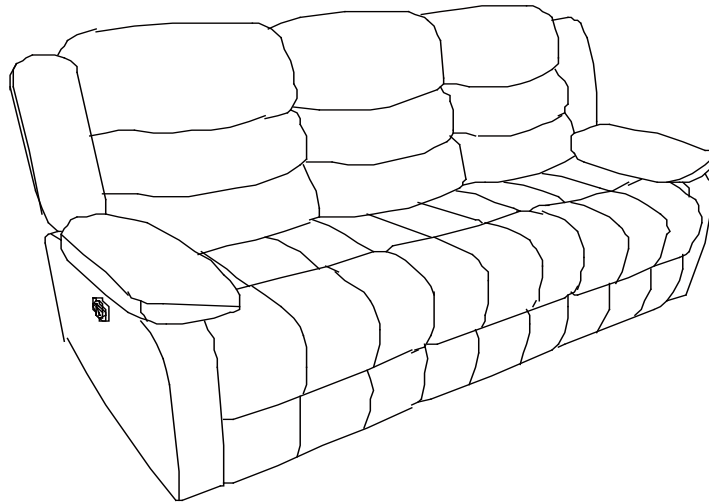

Date of Purchase: ____ / ____ / ____

Lot Number: _____

(located on carton)

Questions, concerns, missing parts? Customer satisfaction is important to us at Dorel Asia.
CONTACT OUR CUSTOMER SERVICE DEPARTMENT BEFORE RETURNING PRODUCT TO THE RETAILER.

Our agents are available Monday to Friday 8am to 5pm (EST) to take your call and answer any questions. For faster service, always have the model number ready when contacting us.
toll free #: 1-800-295-1980

You can also reach us by email or by visiting our website and clicking on the Support tab:
das@dorel.com
www.dorelliving.com

NOTE: THIS INSTRUCTION BOOKLET CONTAINS **IMPORTANT** SAFETY INFORMATION.
PLEASE READ AND KEEP FOR FUTURE REFERENCE.

CUSTOMER SERVICE

You can also contact us by writing to the address listed below. Please include the product model number, color and a detailed description of your enquiry.

Dorel Living - Customer Service Department
12345 Albert-Hudon Boulevard, Suite 100
Montreal, Quebec
Canada, H1G 3L1



WARNING

- * **DO NOT** leave children unattended on or beside the recliner.
- * **DO NOT** use your recliner as a step stool.
- * **DO NOT** sit on the edge of the seat, armrests or on the backrest as this could make the recliner tip over.
- * The power unit is intended to be correctly orientated in a vertical or floor mount position.

NOTES AND INSTALLATION

- * Ensure that all parts and components are located before beginning assemble.
- * Assemble on soft surfaces to prevent damage to the product finish.
- * Read all instructions before use of the recliner.
- * **Do not** use the unit if it is damaged or broken.
- * Caution: Adult assembly required.
- * Assembly will require 2 people.
- * Estimated assembly time: 10 minutes.

This device complies with part 15 of the FCC Rules. Operation is subject to the following two conditions: (1) This device may not cause harmful interference, and (2) this device must accept any interference received, including interference that may cause undesired operation.

Note: This equipment has been tested and found to comply with the limits for Class B digital device, pursuant to part 15 of the FCC Rules.

These limits are designed to provide reasonable protection against harmful interference in a residential installation.

This equipment generates, uses and can radiate radio frequency energy and, if not installed and used in accordance with the instructions, may cause harmful interference to radio communications. However, there is no guarantee that interference will not occur in a particular installation. If this equipment does cause harmful interference to radio or television reception, which can be determined by turning the equipment off and on, the user is encouraged to try to correct the interference by one or more of the following measures:

- Reorient or relocate the receiving antenna.
- Increase the separation between the equipment and the receiver.
- Connect the equipment into an outlet on a circuit different from that to which the receiver is connected.
- Consult the dealer or an experienced radio/TV technician for help.

Changes or modifications not expressly approved by the party responsible for compliance could void the user's authority to operate this device.

CARE, CLEANING AND MAINTENANCE

Dust regularly with a soft, dry cloth to prevent soil build-up. Keep away from heat to avoid glazing, melting or scorching. Use a professional cleaning service to clean the fabric.

Check all bolts, screws and fasteners periodically and tighten them if necessary.

1-YEAR LIMITED WARRANTY



Dorel warrants its product to be free from defects in material and workmanship and agrees to remedy any such defect. This warranty covers 1 year from the date of original purchase from authorized retailers. This warranty is valid only upon presentation of proof of purchase. This is solely limited to the repair or replacement of defective furniture components and no assembly labor is included. This warranty does not apply to any product which has been improperly assembled, subjected to misuse or abuse or which has been altered or repaired in any way. The warranty does not cover wearing, tearing, fading or splitting of the fabric (where applicable). This warranty gives you specific legal rights and you may also have other rights which vary from State to State or Province to Province.



WARNING: Should this product become damaged, and/or components are broken or missing, DO NOT USE.

RECLINER SOFA DL8676-SF

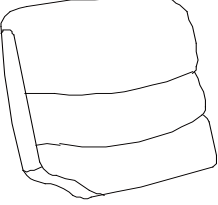
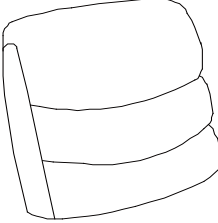
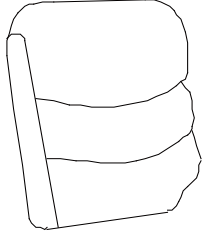
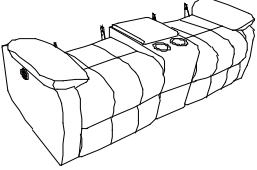
PARTS LIST

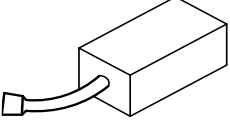
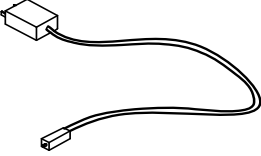
A 	B 	C 
LEFT BACK CUSHION 1 PC	MIDDLE BACK CUSHION 1 PC	RIGHT BACK CUSHION 1 PC
D 	E 	F 
SEAT FRAME 1 PC	LEFT WING 1 PC	RIGHT WING 1 PC
G 	H 	
ADAPTER 1 PC	CONNECTOR PLUG 1 PC	

RECLINER SOFA DL8676-SF

STEP 1

Attach back cushion (A, B & C) to seat frame (D) by sliding the brackets on the back cushion into the brackets on the seat frame.

Place the flap into position using the Velcro strips once the back frame has been locked into place.

NOTE: Both sides of the cushion must be inserted in the base at the same time. This step is best performed with 2 people.

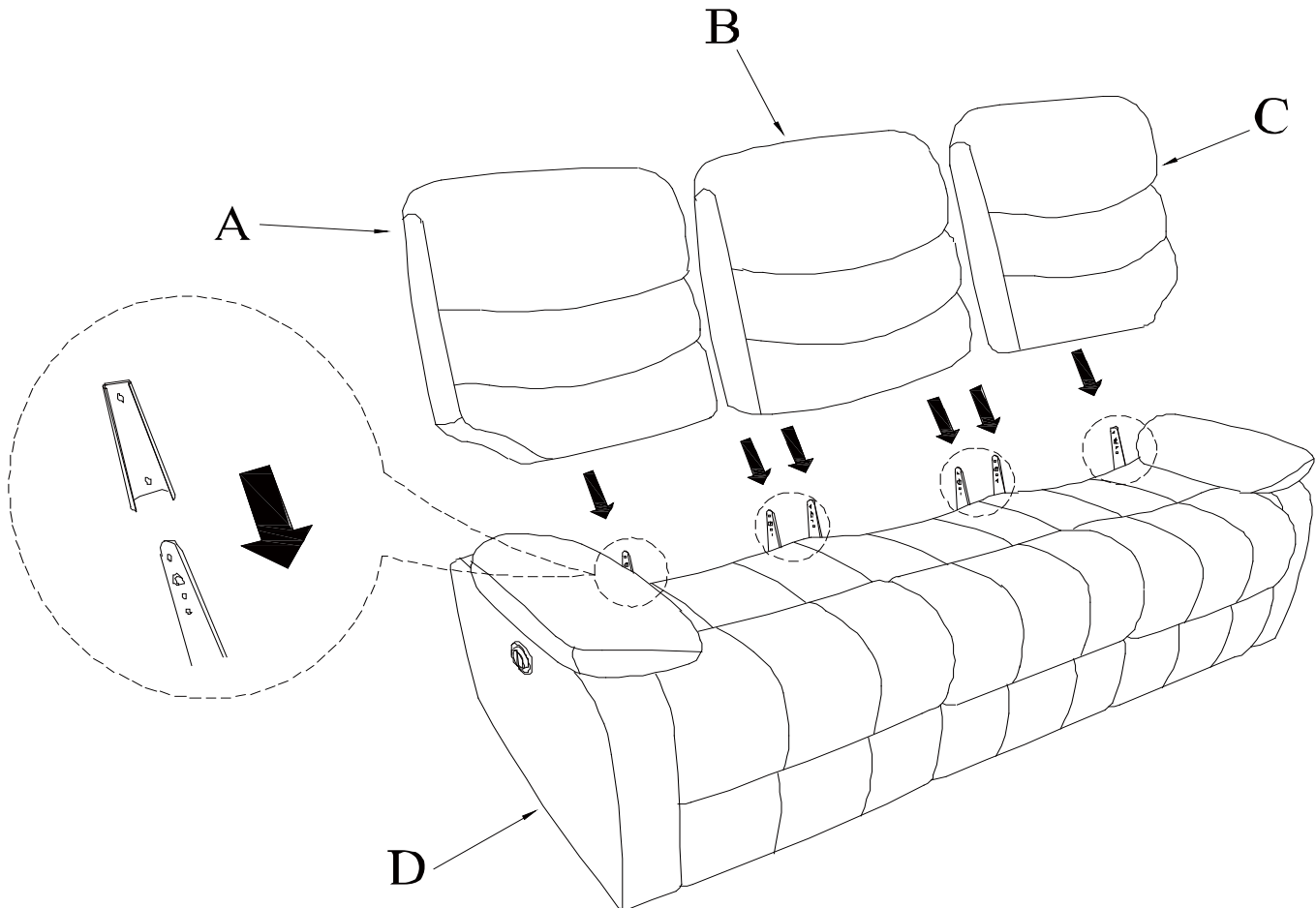

RECLINER SOFA DL8676-SF

STEP 2

Attach left and right wing (E & F) to back cushion (A & C) by sliding the brackets on the wings into the brackets on the back cushion (A & C).

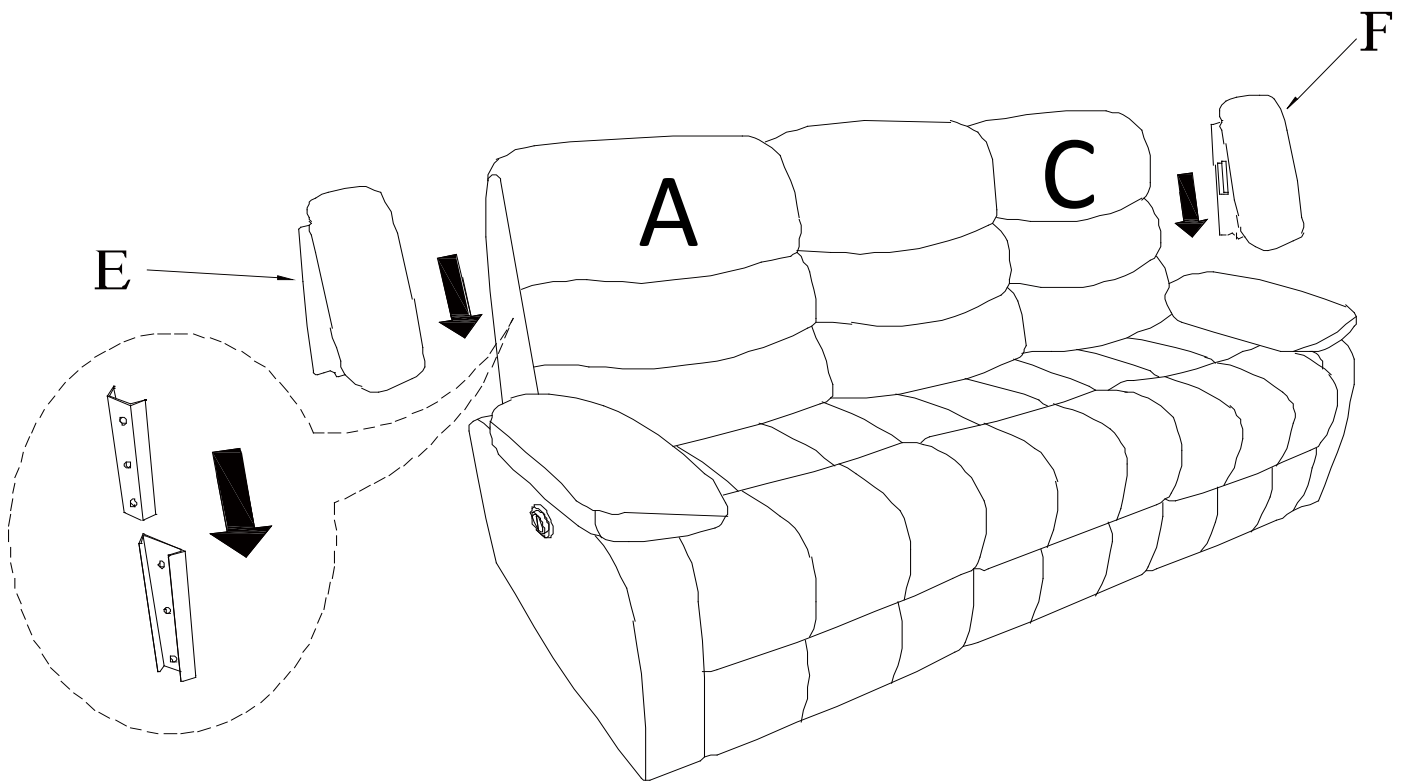

RECLINER SOFA DL8676-SF

STEP 3

Connect the wire from seat frame (D) to power adapter (G) & connector plug (H) by linking the black connectors as indicated below.

Plug adapter (G) into the electrical outlet.

This power unit is intended for use in vertical or floor mounted position.

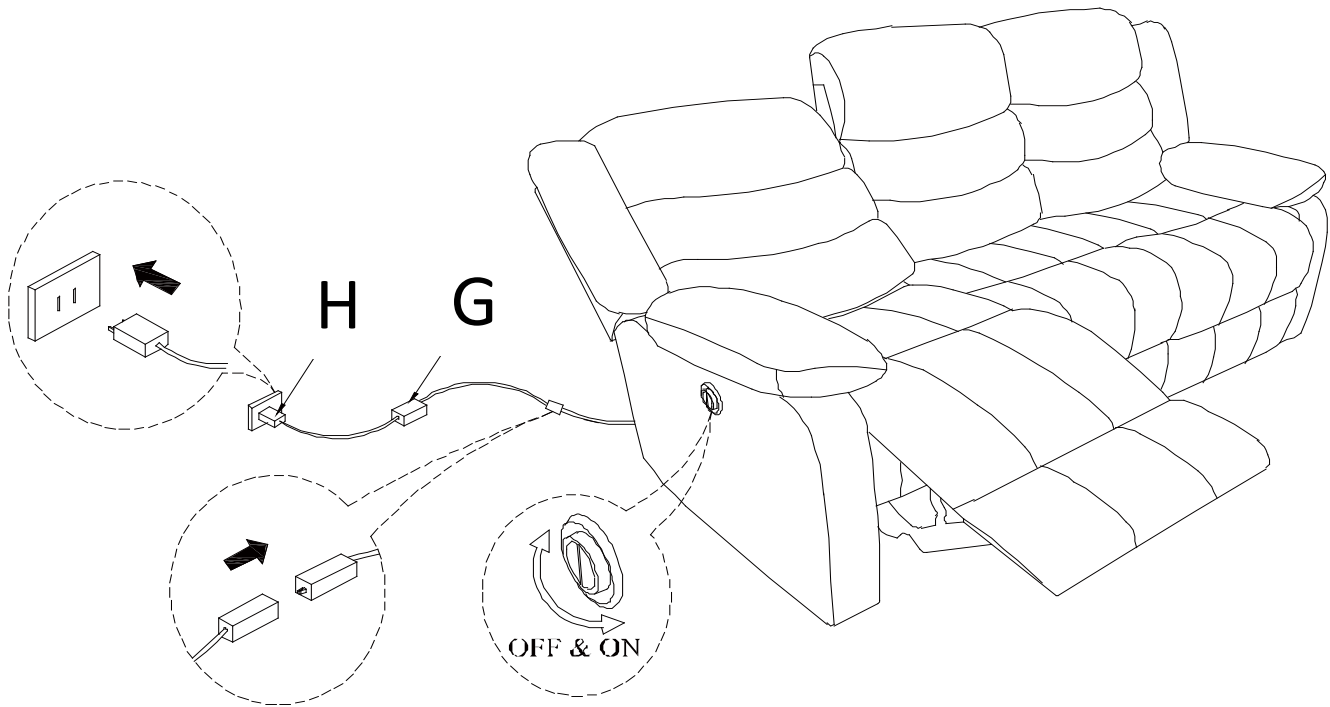

RECLINER SOFA

DL8676-SF

Using the Controller

- * You must use the controller to activate the reclining function.
- * The right switch activates the function of reclining the chair and extending the footrest.
- * The left switch activates the function of returning the chair and foot-rest to their original position.

The left switch activates the function of returning the chair and footrest to their original position.

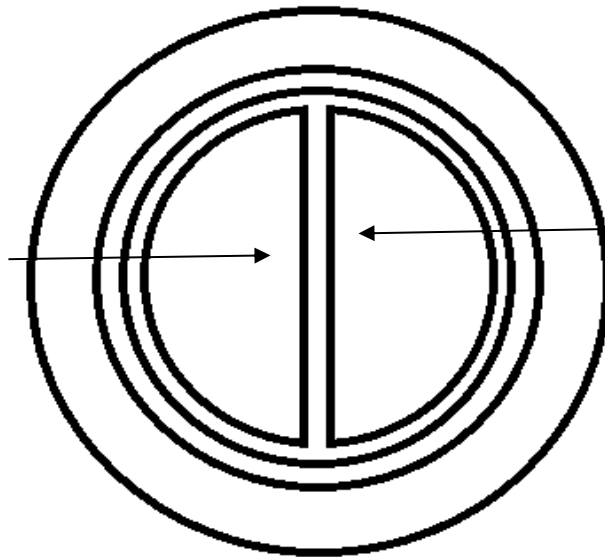

The right switch activates the function of reclining the chair and extending the footrest.

RECLINER SOFA DL8676-SF



CAUTION: This unit is intended for use only with the products and/or maximum weights indicated. Use with other products and/or products heavier than the maximum weights indicated may result in instability or cause possible injury.

Dust regularly with a soft, dry cloth to prevent soil build-up. Keep away from heat to avoid glazing, melting or scorching. Use a professional cleaning service to clean the fabric.

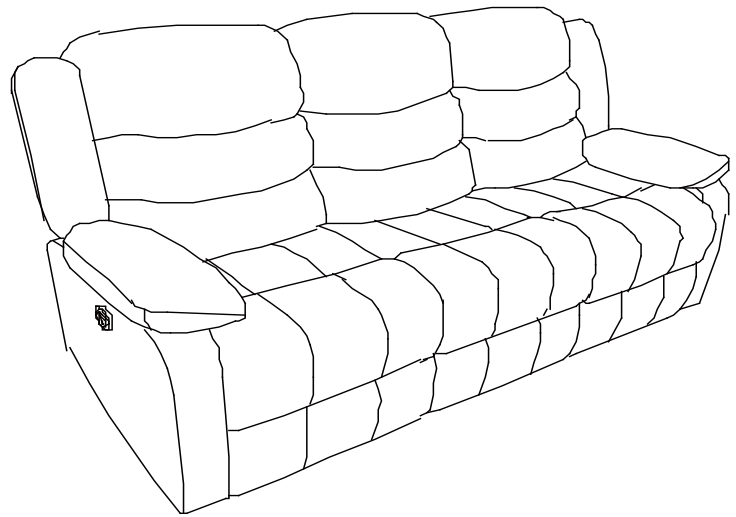

That's it ! You've finished assembling your recliner.

DO NOT RETURN PRODUCT TO THE RETAILER.

If a part is missing or damaged, contact our customer service department. We will replace the part **FREE** of charge.



Tel #: 1-800-295-1980
E-Mail: das@dorel.com



SOFÁ RECLINABLE

Modelo No:

DL8676-SF

CODIGO UPC:

0-65857-19915-4

¡Felicitaciones por su nueva compra de un mueble! Los muebles de la línea **Dorel Living** han sido diseñados con la calidad, la comodidad y el estilo en mente. Estamos seguros de que este mueble le servirá por muchos años con su comodidad excepcional.

Le recomendamos que antes de comenzar a armarlo se familiarice con su nueva compra y tome unos minutos de su tiempo para leer este manual. Contiene información importante sobre nuestra garantía y consejos de cuidados para que su mueble siempre conserve su apariencia de nuevo.

Para obtener más ideas de muebles inspirantes, visite nuestro sitio web en www.dorelliving.com

También puede mantenerse informado de todas las últimas tendencias suscribiéndose a nuestra página en [Facebook e Instagram](#)

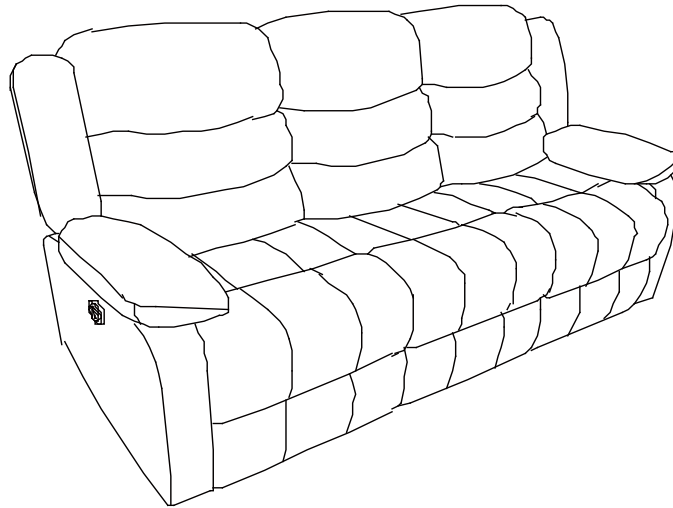

Fecha de compra: ____ / ____ / ____

Número de lote: _____

(tomado del cartón)

Preguntas, inquietudes, partes que faltan? La satisfacción del cliente es importante para nosotros en Dorel Asia. **CONTACTE NUESTRO DEPARTAMENTO DE SERVICIO AL CLIENTE ANTES DE DEVOLVER EL PRODUCTO A LA TIENDA.**

Nuestros agentes están disponibles de lunes a viernes de 8 a.m. a 5 p.m. (EST) para atender su llamada y responder a cualquier pregunta. Para un servicio más rápido, siempre tenga listo el número de modelo al contactarnos. Nuestro número gratuito es: 1-800-295-1980

También puede comunicarse con nosotros por correo electrónico o visitando nuestro sitio web haciendo clic en los enlaces de soporte:

das@dorel.com

www.dorelliving.com

NOTA: ESTE MANUAL DE INSTRUCCIONES CONTIENE INFORMACIÓN DE SEGURIDAD **IMPORTANTE**. POR FAVOR, LÉALO Y CONSÉRVELO PARA CONSULTARLO EN EL FUTURO.

SERVICIO AL CLIENTE

También puede contactarnos escribiendo a la dirección que figura a continuación. Por favor incluya el número de modelo del producto, el color y una descripción detallada de su pregunta.

Dorel Living - Customer Service Department
12345 Albert-Hudon Boulevard, Suite 100
Montreal, Quebec
Canada, H1G 3L1



ADVERTENCIA

- * **NO** deje a los niños sin vigilancia sobre o cerca de esta mecedora .
- * **NO** use su mecedora como apoyo para subirse.
- * **NO** se siente en el borde del asiento, en los brazos o en el respaldo, ya que podría hacer bascular la mecedora.
- * La unidad eléctrica está diseñada para ser orientada correctamente en posición vertical o apoyada en el piso.

NOTAS E INSTALACIÓN

- * Asegúrese de tener todas las piezas y componentes antes de comenzar a armarla.
- * Ármela sobre superficies blandas para evitar dañar el pulido del producto.
- * Lea bien todas las instrucciones antes de armarla.
- * **No** utilice la unidad si se daña o está rota.
- * **PRECAUCIÓN:** Debe ser armada por un adulto.
- * Pueden necesitarse dos personas para armarla.
- * Tiempo estimado para armarla: 5 minutos

Este dispositivo cumple con la parte 15 de las Reglas de la FCC. El funcionamiento está sujeto a las siguientes dos condiciones: (1) este dispositivo no puede causar interferencias perjudiciales y (2) este dispositivo debe aceptar cualquier interferencia recibida, incluidas las interferencias que puedan causar un funcionamiento no deseado.

Nota: Se han realizado pruebas en este equipo y se ha comprobado que cumple con los límites establecidos para los dispositivos digitales de Clase B, de acuerdo con la Parte 15 de la normativa de la FCC.

Estos límites se han diseñado para ofrecer una protección razonable frente a interferencias perturbadoras en una instalación doméstica. Este equipo genera, utiliza y puede irradiar energía de radiofrecuencia y, si no se instala y se utiliza de acuerdo con las instrucciones suministradas, puede causar interferencias perjudiciales en las comunicaciones de radio. Sin embargo, no hay garantía de que no se produzcan interferencias en una instalación en particular. Si este equipo causa interferencias perjudiciales en la recepción de radio o televisión, lo cual puede determinarse encendiendo y apagando el equipo, se recomienda al usuario que intente corregir la interferencia mediante una o más de las siguientes medidas:

- Reorientando o recolocando la antena receptora.
- Aumentando la distancia entre el equipo y el receptor.
- Conectando el equipo a una toma de un circuito diferente al de la conexión del receptor.
- Consulte a su distribuidor o a un técnico de televisión y radio con experiencia para recibir ayuda.

Los cambios o modificaciones no aprobados expresamente por la entidad responsable por asegurar la conformidad puede resultar en la anulación de la autoridad del usuario para operar el equipo.

CUIDADO, LIMPIEZA Y MANTENIMIENTO

Quítele el polvo regularmente con un paño suave y seco, para evitar que la suciedad se acumule. Mantenga alejado del calor para evitar que se agriete, se funda o se queme. Utilice un servicio de limpieza profesional para limpiar la tela.

Verifique las tuercas y tornillos periódicamente y ajústelos si es necesario.

GARANTÍA LIMITADA DE 1 AÑO



Dorel garantiza que este producto está libre de defectos de material y mano de obra y se compromete a remediar cualquier defecto de este tipo. Esta garantía cubre 1 año a partir de la fecha de compra original. Esta garantía es válida solamente con presentación de una prueba de compra. Esto se limita a la reparación o reemplazo de componentes defectuosos del mueble y no se incluye ningún trabajo de ensamblaje. Esta garantía no se aplica a ningún producto que haya sido mal ensamblado, sujeto a mal uso o abuso, o que haya sido alterado o reparado de cualquier manera. Cualquier uso, rotura o pérdida de color de la tela no están incluidos en esta garantía (donde corresponda). Esta garantía le da derechos legales específicas y usted puede también tener otros derechos que varían de estado a estado o de provincia a provincia.



ADVERTENCIA: Si este producto está dañado y/o ciertas piezas faltan o están rotas, NO LO USE.

SOFÁ RECLINABLE DL8676-SF

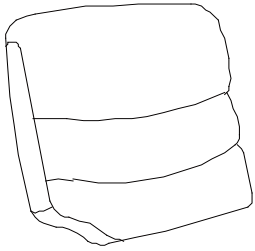
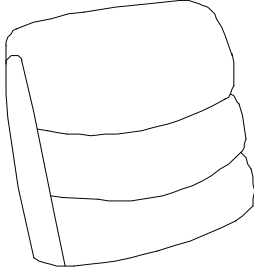
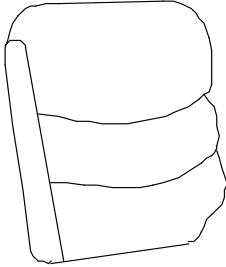
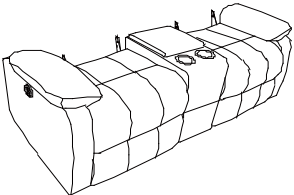
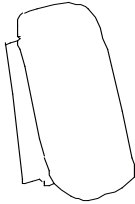
LISTA DE PIEZAS

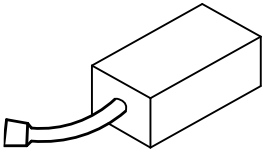
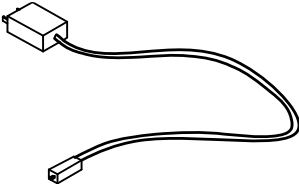
A 	B 	C 
COJÍN DEL RESPALDO IZQUIERDO 1 PZA	COJÍN DEL RESPALDO CENTRAL 1 PZA	COJÍN DEL RESPALDO DERECHO 1 PZA
D 	E 	F 
MARCO EL ASIENTO 1 PZA	ALA IZQUIERDA 1 PZA	ALA DERECHA 1 PZA
G 	H 	
ADAPTADOR 1 PZA	CONECTOR 1 PZA	

SOFÁ RECLINABLE DL8676-SF

ETAPA 1

Fije el cojín del respaldo (A, B y C) al marco del asiento (D) deslizando los soportes del cojín del respaldo en los soportes del marco del asiento.

Coloque la solapa en su posición con las tiras de velcro una vez que el marco posterior este asegurado en su lugar.

NOTA: Ambos lados del cojín deben insertarse en la base al mismo tiempo. Este paso se realiza mejor con 2 personas.

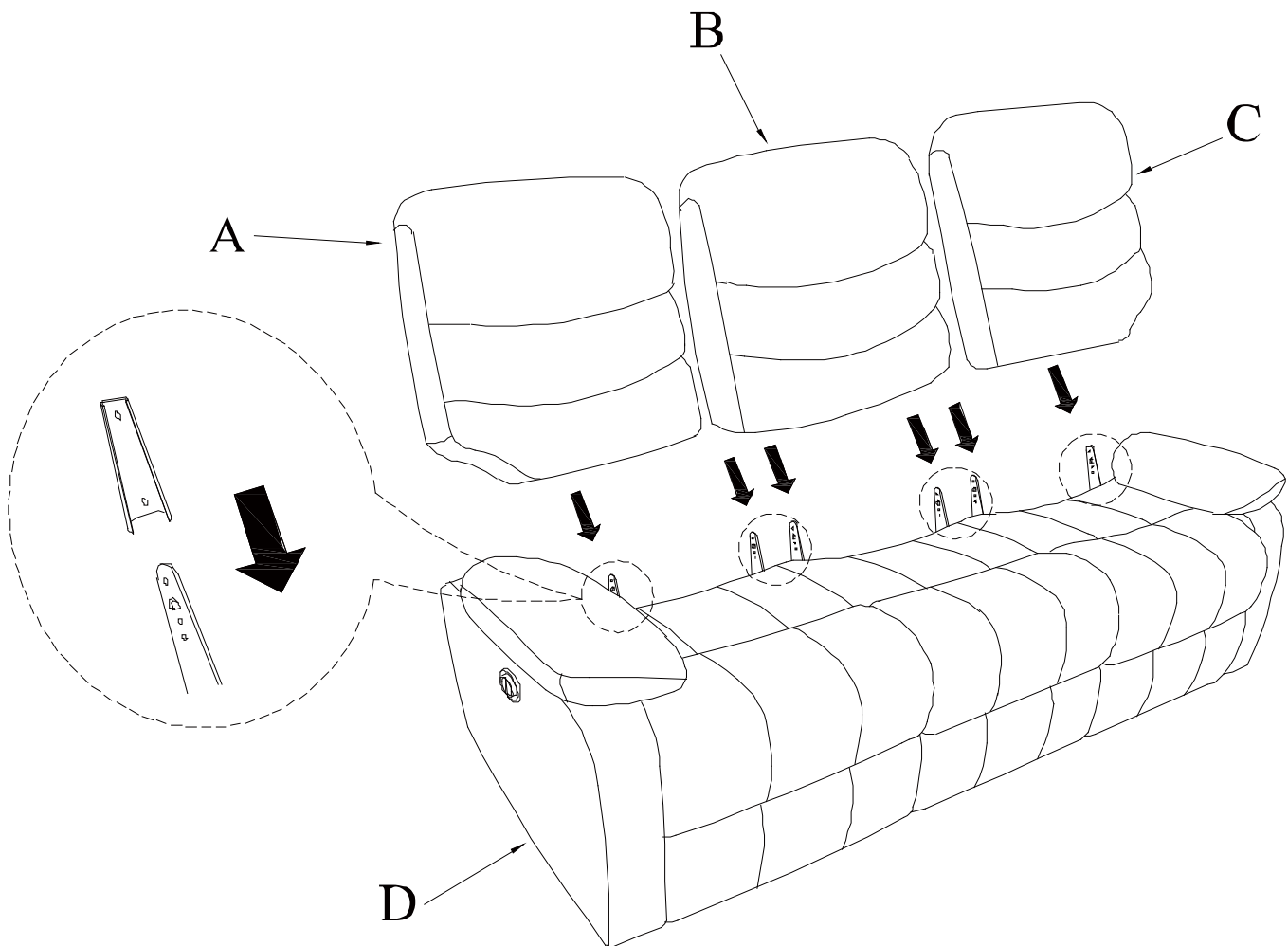

SOFÁ RECLINABLE

DL8676-SF

ETAPA 2

Conecte el ala izquierda y derecha (E y F) al cojín del respaldo (A y C) deslizando los soportes de las alas en los soportes del cojín del respaldo (A y C).

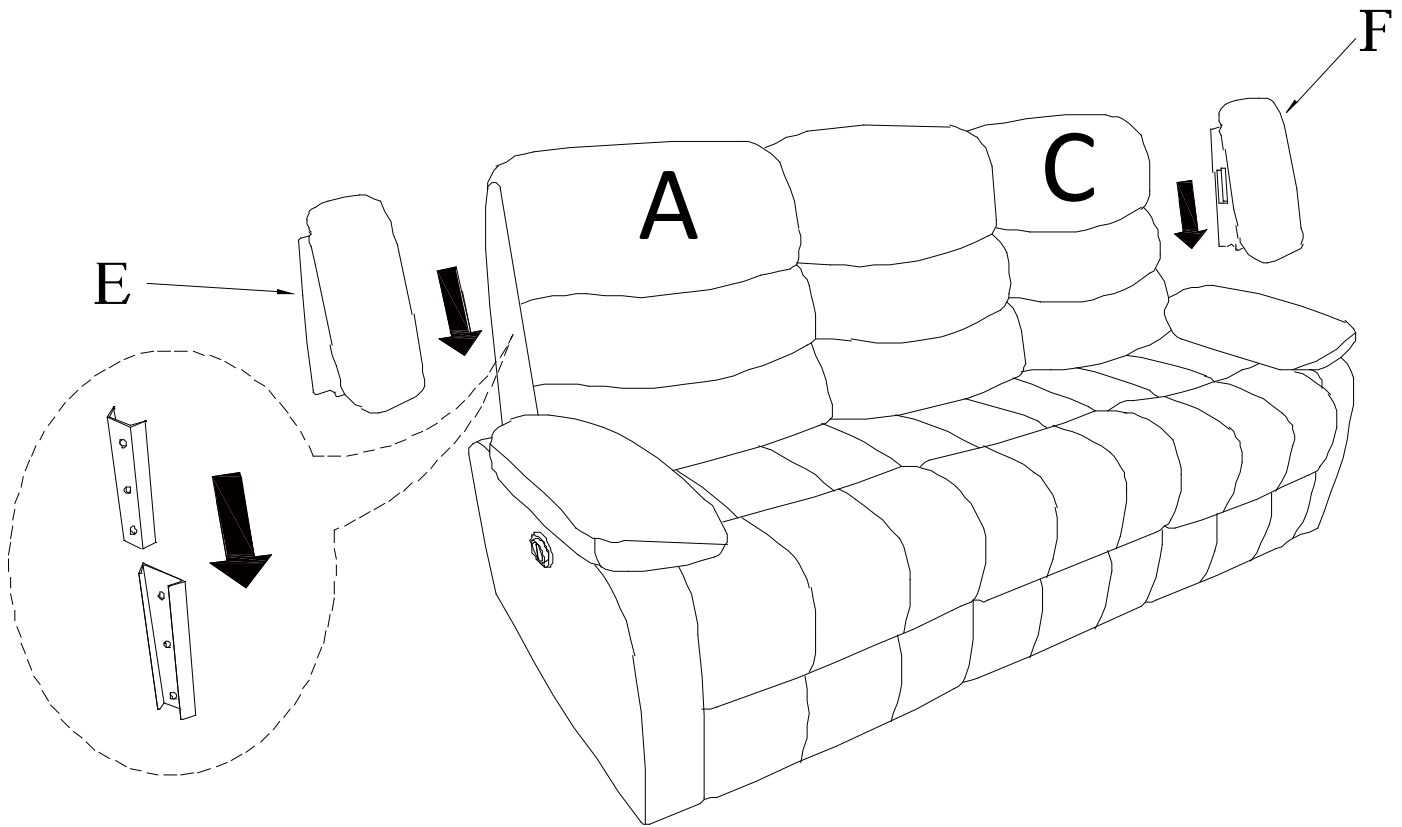

SOFÁ RECLINABLE DL8676-SF

ETAPA 3

Conecte el cable del marco del asiento (D) al adaptador eléctrico (G) y al conector (H) conectando los conectores negros como se indica a continuación.

Enchufe el adaptador (G) en el tomacorriente.

Esta unidad de potencia está adaptada para usarse en posición vertical o montada en el piso.

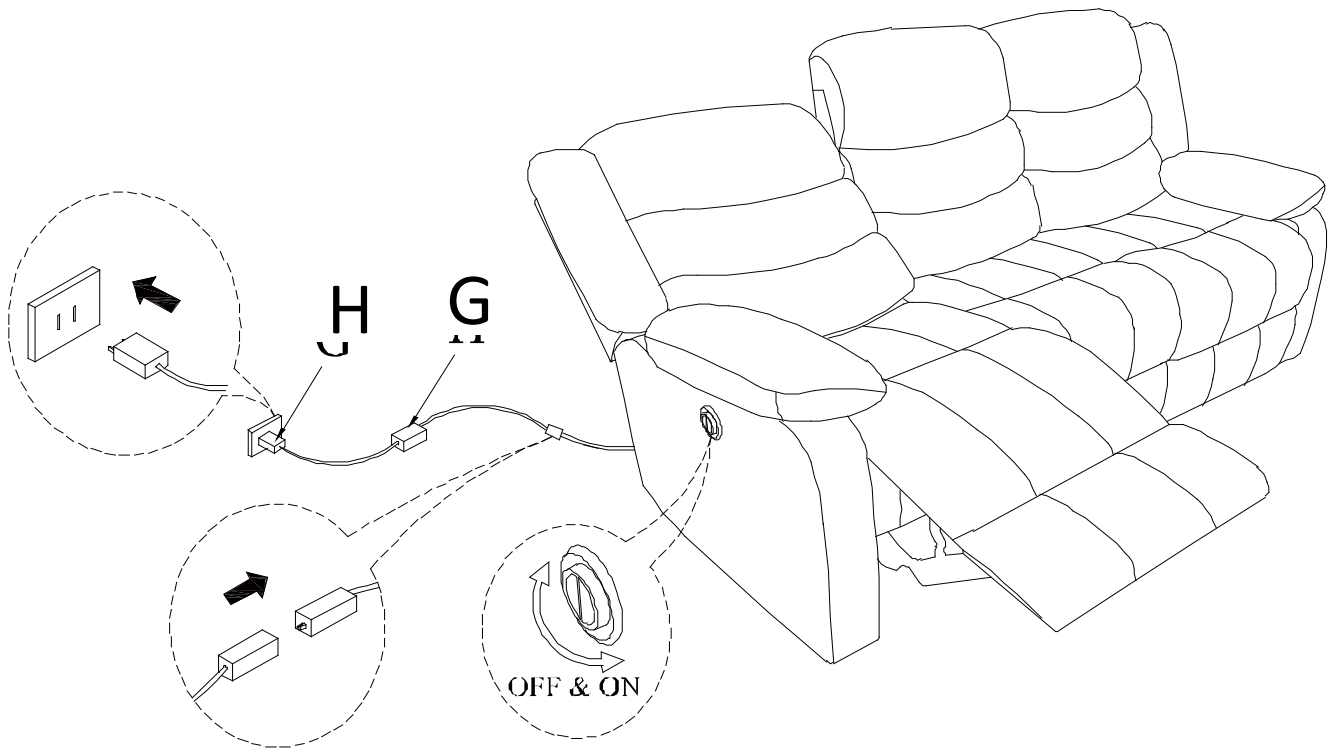

SOFÁ RECLINABLE

DL8676-SF

Utilizando al control remoto

- * Debe usar el control remoto para activar la función de reclinación.
- * El interruptor derecho activa la función de cerrar el sillón reclinable.
- * El interruptor izquierdo activa la función de devolver la silla y el reposapiés a su posición original.

El interruptor izquierdo activa la función de devolver la silla y el reposapiés a su posición original.

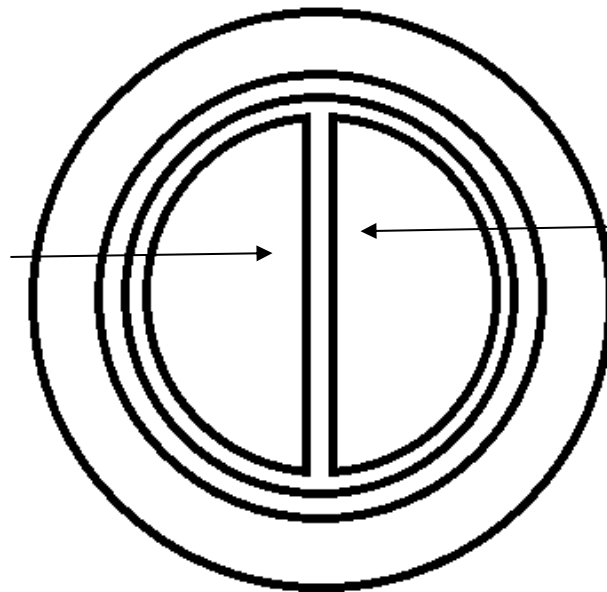

El interruptor derecho activa la función de reclinar la silla y extender el reposapiés.

SOFÁ RECLINABLE

DL8676-SF



PRECAUCIÓN: Esta unidad está diseñada para ser utilizada únicamente con los productos y/o pesos máximos indicados. Su uso con otros productos y/o productos más pesados que los pesos máximos indicados puede provocar inestabilidad o causar lesiones.

Quítele el polvo regularmente con un paño suave y seco, para evitar que la suciedad se acumule. Mantenga alejado del calor para evitar que se agriete, se funda o se queme. Utilice un servicio de limpieza profesional para limpiar la tela.

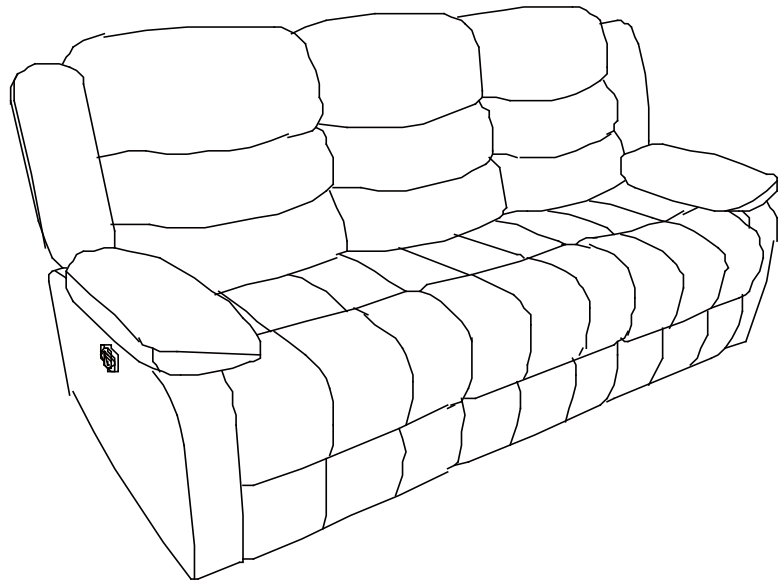

¡Listo! Acaba de armar su sofá.

NO DEVUELVA EL PRODUCTO A LA TIENDA.

Si falta una pieza o está dañada, contacte nuestro departamento de servicio a la clientela. Reemplazaremos la pieza SIN cargo.



Tel #: 1-800-295-1980
Correo elec: das@dorel.com

Félicitations pour votre dernier achat d'un meuble ! Les meubles de la ligne **Dorel Living** ont été conçus ayant en tête la qualité, la commodité et le style. Nous sommes convaincus que ce meuble vous servira durant de nombreuses années avec un confort exceptionnel.

Nous vous encourageons à vous familiariser avec les caractéristiques de votre nouveau meuble avant de commencer l'assemblage ; prenez donc quelques minutes pour lire ce manuel. Il contient de l'information importante concernant notre garantie et des conseils d'entretien pour vous assurer de garder votre meuble aussi beau qu'aux premiers jours.

Pour trouver d'autres idées inspirantes, veuillez visiter notre site web à www.dorelliving.com

Vous pouvez aussi souscrire à notre page [Facebook et Instagram](#) pour être à la fine pointe de toutes les dernières tendances.

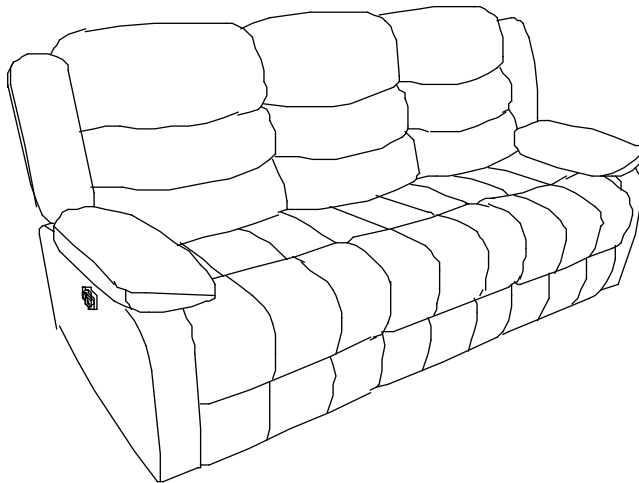

Date d'achat: ____ / ____ / ____

Numéro de lot: _____

(sur la boîte)

Des questions, des préoccupations, des pièces manquantes? La satisfaction du client est importante pour nous chez Dorel Asia. **CONTACTEZ NOTRE SERVICE À LA CLIENTÈLE AVANT DE RETOURNER LE PRODUIT AU DÉTAILLANT.**

Nos agents sont disponibles du lundi au vendredi de 8h à 17h (HNE) pour prendre votre appel et répondre à vos questions. Pour un service plus rapide, ayez toujours le numéro de modèle à portée de main lorsque vous nous contactez.

Sans frais #: 1-800-295-1980

Vous pouvez également nous joindre par courriel ou en visitant notre site Web et en cliquant sur les liens de support:

das@dorel.com

www.dorelliving.com

NOTE: CE MANUEL D'INSTRUCTIONS CONTIENT INFORMATION DE SÉCURITÉ **IMPORTANTE**.
VEUILLEZ LE LIRE ET LE CONSERVER POUR RÉFÉRENCE ULTÉRIEURE.

SERVICE À LA CLIENTÈLE

Vous pouvez également nous contacter en écrivant à l'adresse ci-dessous. S'il vous plaît inclure le numéro de modèle du produit, la couleur et une description détaillée de votre demande.

Dorel Living - Customer Service Département
12345 Albert-Hudon Boulevard, Suite 100
Montreal, Québec
Canada, H1G 3L1



AVERTISSEMENT

- * **NE PAS** laisser les enfants sans surveillance à côté du fauteuil inclinable ou sur le fauteuil.
- * **NE PAS** utiliser le fauteuil comme un tabouret.
- * **NE PAS** s'asseoir sur le bord du siège, sur les accoudoirs ni sur le dossier, car cela pourrait faire basculer le fauteuil.

NOTES ET INSTALLATION

- * Veuillez vous assurer d'avoir toutes les pièces et composantes avant de commencer l'assemblage.
- * Monter sur une surface douce, lisse pour éviter d'endommager la finition du produit.
- * Lire toutes les instructions avant d'utiliser.
- * Ne pas utiliser si il est endommagé ou brisée.
- * **MISE EN GARDE:** L'assemblage doit être effectué par un adulte.
- * Deux personnes peuvent être nécessaires pour l'assemblage et la manipulation.
- * Le temps d'assemblage estimé est de 5 minutes.

Cet appareil est conforme à la section 15 de la réglementation de la FCC. Son fonctionnement est soumis aux deux conditions suivantes: (1) Cet appareil ne doit pas causer d'interférences nuisibles et (2) cet appareil doit accepter toutes les interférences reçues, y compris celles pouvant entraîner un fonctionnement non souhaité.

Note: Cet équipement a été testé et déclaré conforme aux limites pour appareils numériques de classe B, selon la section 15 des règlements de la FCC.

Ces limites sont conçues pour assurer une protection raisonnable contre les interférences nuisibles dans un milieu résidentiel. Cet appareil génère, utilise et peut émettre une énergie de fréquence radioélectrique et, s'il n'est pas installé ou utilisé selon les instructions, peut causer des interférences nuisibles aux communications radio. Cependant, rien ne garantit que des interférences ne se produiront pas dans une installation particulière. Si cet équipement provoque des interférences nuisibles avec la réception de radio ou de télévision, ce qui peut être déterminé en éteignant et en rallumant l'équipement, l'utilisateur est invité à tenter de corriger l'interférence en appliquant l'une ou plusieurs des mesures suivantes:

- Réorienter ou déplacer et repositionner l'antenne de réception.
- Prolonger la séparation entre l'appareil et le récepteur.
- Brancher l'appareil à une prise de courant reliée à un circuit différent de celui auquel le récepteur se trouve branché.
- Consulter le dépositaire ou un technicien de radio et/ou de télévision chevronné afin d'obtenir de l'assistance.

Tout changement ou modification n'ayant pas été expressément approuvé(e) par la partie responsable de la conformité pourrait annuler l'autorité de l'utilisateur à utiliser ce dispositif.

SOIN, NETTOYAGE ET ENTRETIEN

Époussetez régulièrement avec un chiffon doux et sec pour éviter l'accumulation de saleté. Tenir à l'écart de la chaleur pour éviter le glaçage, la fonte et les brûlures. Utilisez un service de nettoyage professionnel pour nettoyer le tissu.

Vérifiez régulièrement tous les boulons, vis et fixations et serrez-les si nécessaire.

GARANTIE LIMITÉE DE 1 AN



Dorel garantit que son produit est exempt de défauts de matériaux et de fabrication et accepte de remédier à un tel défaut. Cette garantie couvre un (1) an à partir de la date d'achat originale. Cette garantie est valable uniquement sur présentation d'une preuve d'achat. Cette garantie se limite exclusivement à la réparation ou au remplacement de pièces défectueuses du mobilier et aucun travail d'assemblage n'est inclus. Cette garantie ne s'applique pas à un produit qui a été assemblé incorrectement, soumis à une mauvaise utilisation ou abus, ou qui a été modifié ou réparé de quelque façon. L'usure, les déchirures ou la décoloration du tissu ne sont pas couverts par cette garantie (le cas échéant). Cette garantie vous donne des droits légaux spécifiques et vous pouvez également avoir d'autres droits qui varient d'un État à l'autre ou d'une province à l'autre.



AVERTISSEMENT: Si ce produit est endommagé, et/ou des pièces sont brisées ou manquantes, NE PAS UTILISER.

CANAPÉ INCLINABLE DL8676-SF

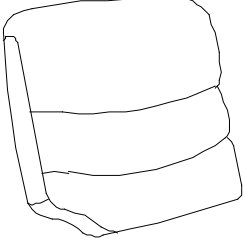
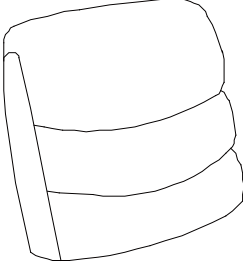
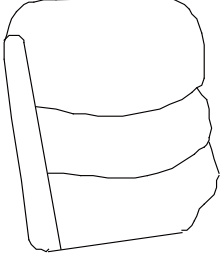
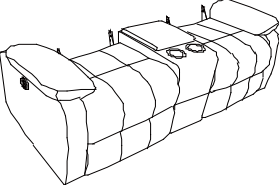
LISTE DE PIÈCES

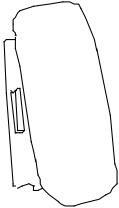
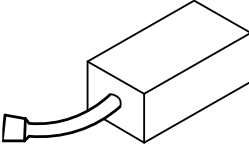
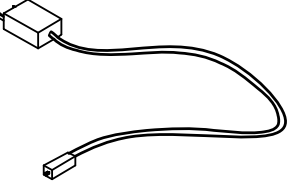
A 	B 	C 
COUSSIN DE DOSSIER GAUCHE 1 PCE	COUSSIN DU MILIEU DU DOSSIER 1 PCE	COUSSIN DE DOSSIER DROIT 1 PCE
D 	E 	F 
CADRE DU SIÈGE 1 PCE	AILE GAUCHE 1 PCE	AILE DROITE 1 PCE
G 	H 	
ADAPTATEUR 1 PCE	FICHE DE CONNECTEUR 1 PCE	

CANAPÉ INCLINABLE DL8676-SF

ÉTAPE 1

Fixez le coussin du dossier (A, B et C) au cadre du siège (D) en faisant glisser les supports du coussin de dossier dans les supports du cadre de siège.

Placez le rabat en place à l'aide des bandes Velcro une fois le cadre arrière verrouillé.

NOTE: Les deux côtés du coussin doivent être insérés simultanément dans la base. Cette étape est mieux réalisée avec 2 personnes.

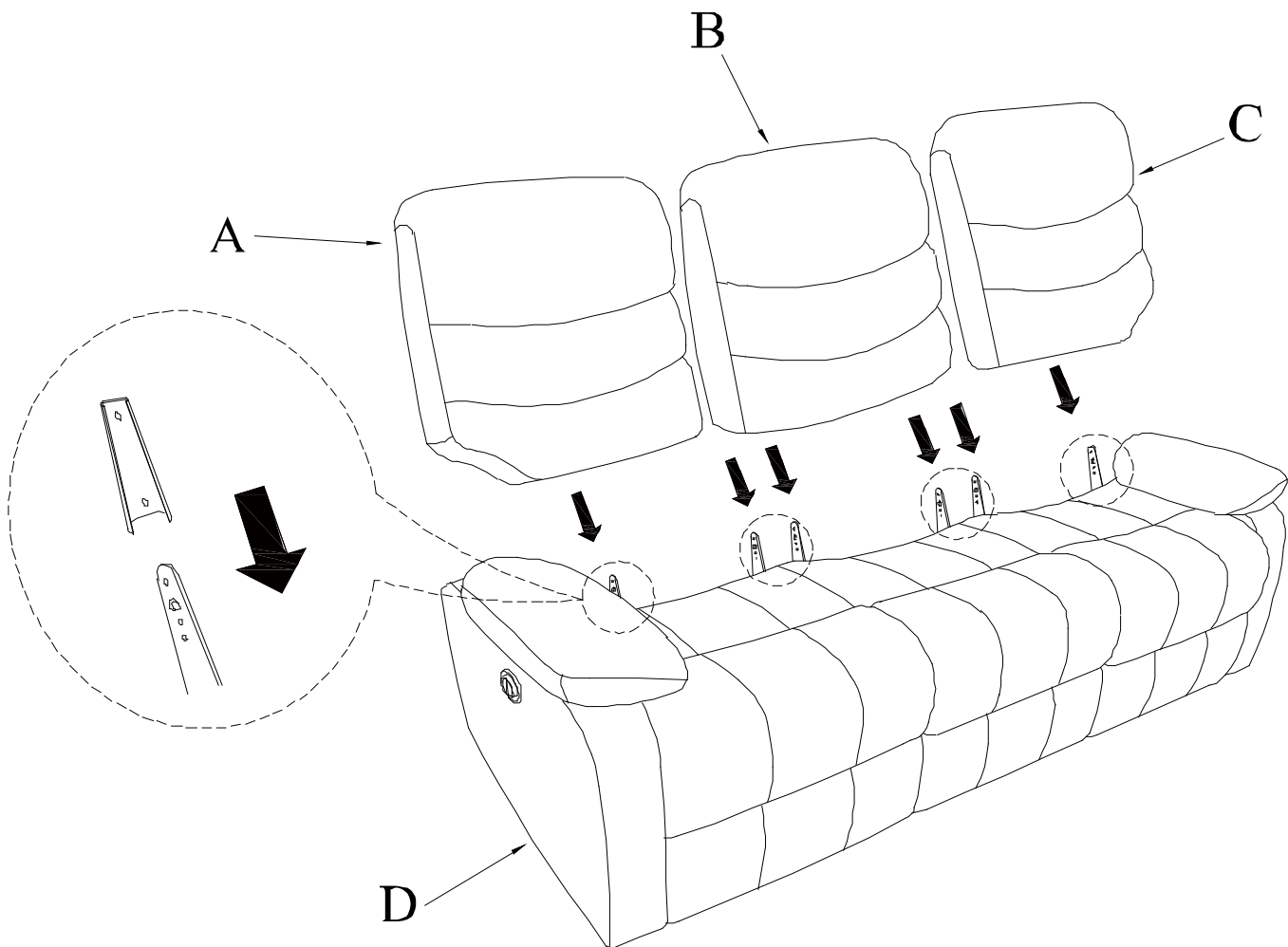

CANAPÉ INCLINABLE

DL8676-SF

ÉTAPE 2

Fixez les ailes gauche et droite (E & F) au coussin arrière (A & C) en faisant glisser les supports des ailes dans les supports du coussin arrière (A & C).

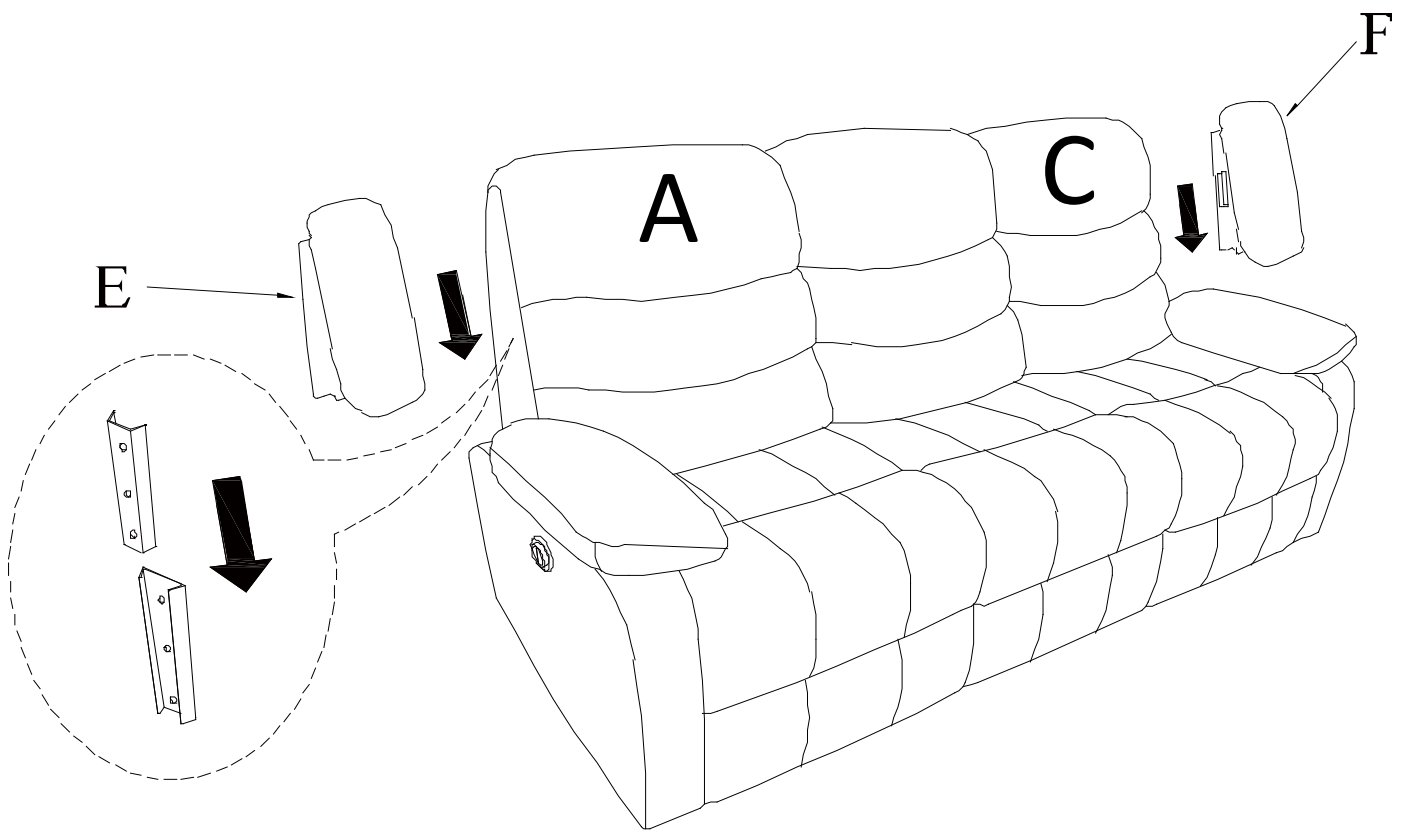

CANAPÉ INCLINABLE DL8676-SF

ÉTAPE 3

Connectez le fil du cadre de siège (D) à l'adaptateur (G) et à la fiche de connecteur (H) en reliant les connecteurs noirs comme indiqué ci-dessous.

Branchez l'adaptateur (G) dans la prise électrique.

Ce bloc d'alimentation est conçu pour être utilisé en position verticale ou au sol.

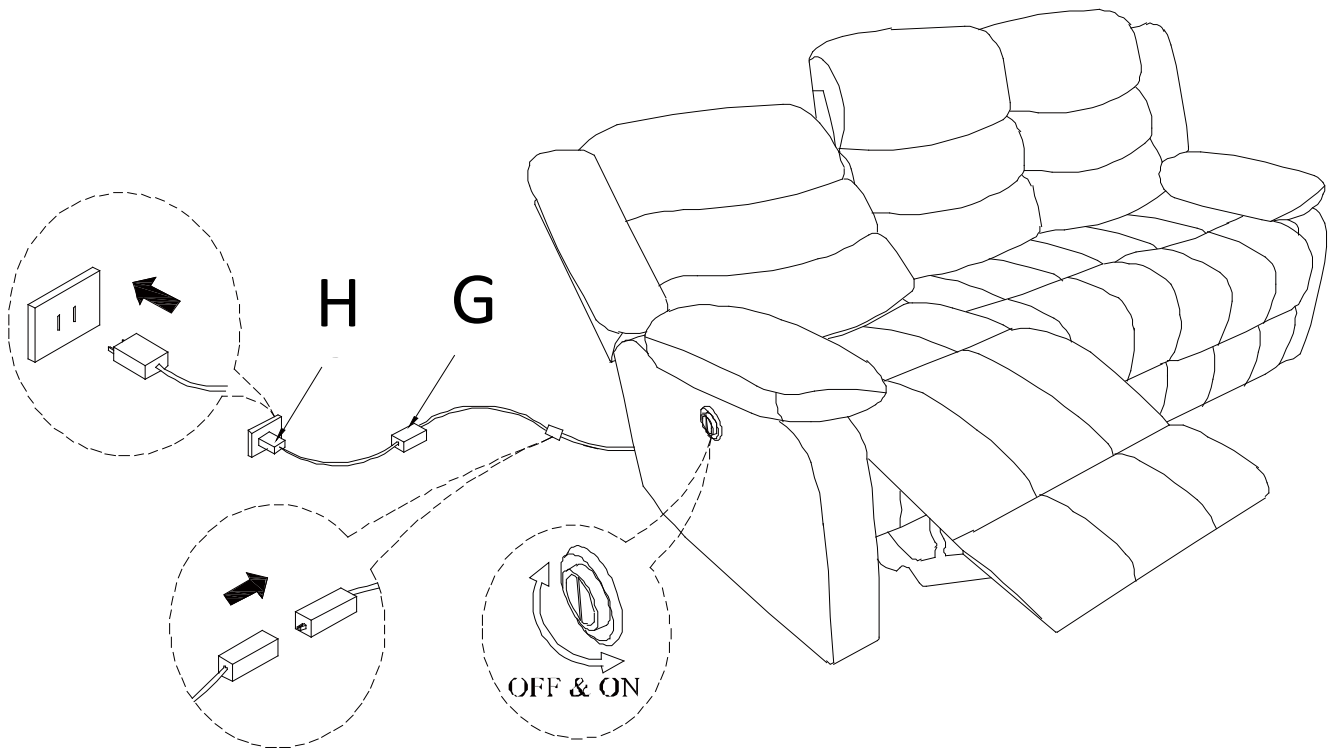

CANAPÉ INCLINABLE

DL8676-SF

Utilisation de la télécommande

- * Vous devez utiliser la télécommande pour activer la fonction d'inclinaison
- * L'interrupteur de droite active la fonction d'inclinaison du fauteuil et d'extension du repose-pieds.
- * L'interrupteur de gauche active la fonction de retour du fauteuil et du repose-pieds à leur position d'origine.

* L'interrupteur de gauche active la fonction de retour du fauteuil et du repose-pieds à leur position d'origine.

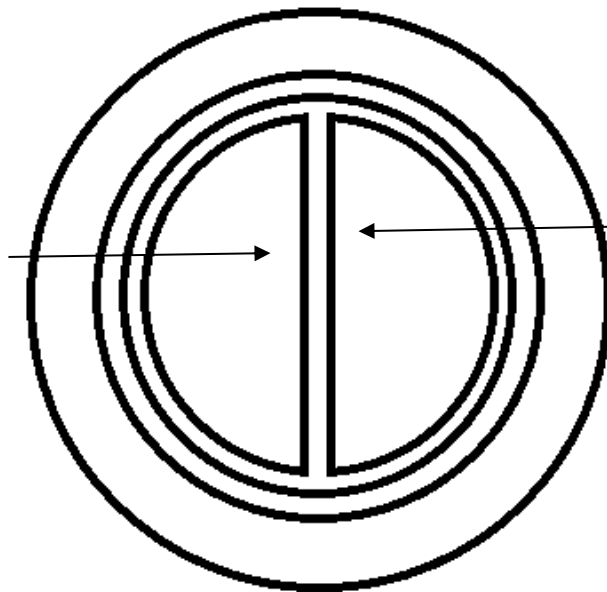

L'interrupteur de droite active la fonction d'inclinaison du fauteuil et d'extension du repose-pieds.

CANAPÉ INCLINABLE

DL8676-SF



ATTENTION: Cette unité est conçue pour être utilisée seulement avec les produits et/ou les poids maximum indiqués. L'utilisation avec d'autres produits et/ou des produits plus lourds que les poids maximum indiqués peut entraîner de l'instabilité et causer des blessures

Époussetez régulièrement avec un chiffon doux et sec pour éviter l'accumulation de saleté. Tenir à l'écart de la chaleur pour éviter le glaçage, la fonte et les brûlures. Utilisez un service de nettoyage professionnel pour nettoyer le tissu.

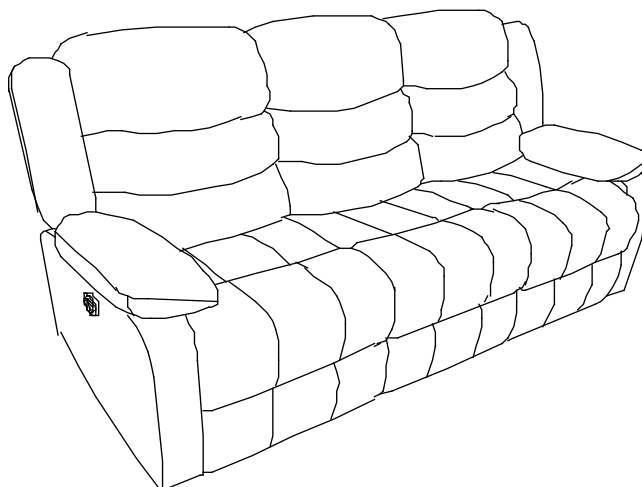

Voilà! Vous avez terminé d'assembler votre canapé inclinable.

NE PAS RETOURNER CE PRODUIT AU DÉTAILLANT.

Si une pièce est manquante ou endommagée, contactez notre département du Service à la clientèle. Nous remplacerons la pièce **GRATUITEMENT**.



Tél. #: 1-800-295-1980
Courriel: das@dorel.com